

ÜBERWACHUNGSKAMERA

DE	BEDIENUNGSANLEITUNG ÜBERWACHUNGSKAMERA	SEITE 4 - 23
GB	INSTRUCTION MANUAL SURVEILLANCE CAMERA	PAGE 24 - 43
FR	NOTICE D'UTILISATION CAMÉRA DE SURVEILLANCE	BIENTÔT DISPONIBLE
ES	MANUAL DE INSTRUCCIONES CÁMARA DE VIGILANCIA	DISPONIBLE PRONTO
IT	MANUALE DI ISTRUZIONI TELECAMERA SORVEGLIANZA	PRESTO DISPONIBILE
CZ	NÁVOD K POUŽITÍ MONITOROVACÍ KAMERA	BRZY K DISPOZICI
DK	BRUGERVEJLEDNING OVERVÅGNINGSKAMERA	TILGÆNGELIG SNART
FI	KÄYTTÖOHJE VALVONTAKAMERA	SAATAVILLA PIIAN
HU	KEZELÉSI ÚTMUTATÓ TÉRFIGYELŐ KAMERA	HAMAROSAN ELÉRHETŐ
NL	GEbruikersHANDLEIDING BEWAKINGSCAMERA	BINNENKORT BESCHIKBAAR
SE	BRUKSANVISNING ÖVERVAKNINGSKAMERA	SNART TILLGÄNGLIG

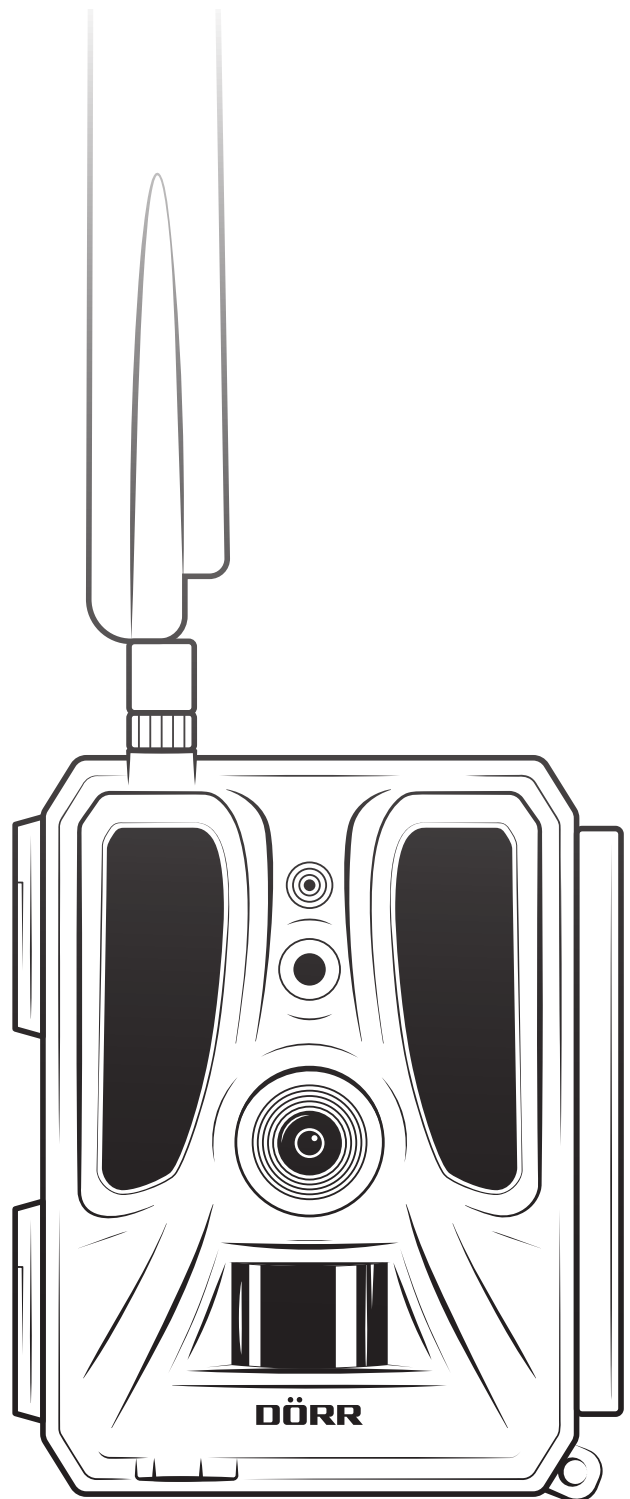

SNAPSHOT CLOUD PRO 4G

- DE **ABBILDUNG DER TEILE**
- GB **ILLUSTRATION OF PARTS**
- FR **ILLUSTRATION DES PIÈCES**
- ES **ILUSTRACIÓN DE LAS PARTES**
- IT **ILLUSTRAZIONE DELLE PARTI**
- CZ **ČÁSTI OBRÁZKU**
- DK **BILLEDE AF KOMPONENTER**
- FI **OSIEN KUVAT**
- HU **RÉSZEK ÁBRÁI**
- NL **AFBEELDING ONDERDELEN**
- SE **ILLUSTRATION AV DELARNA**

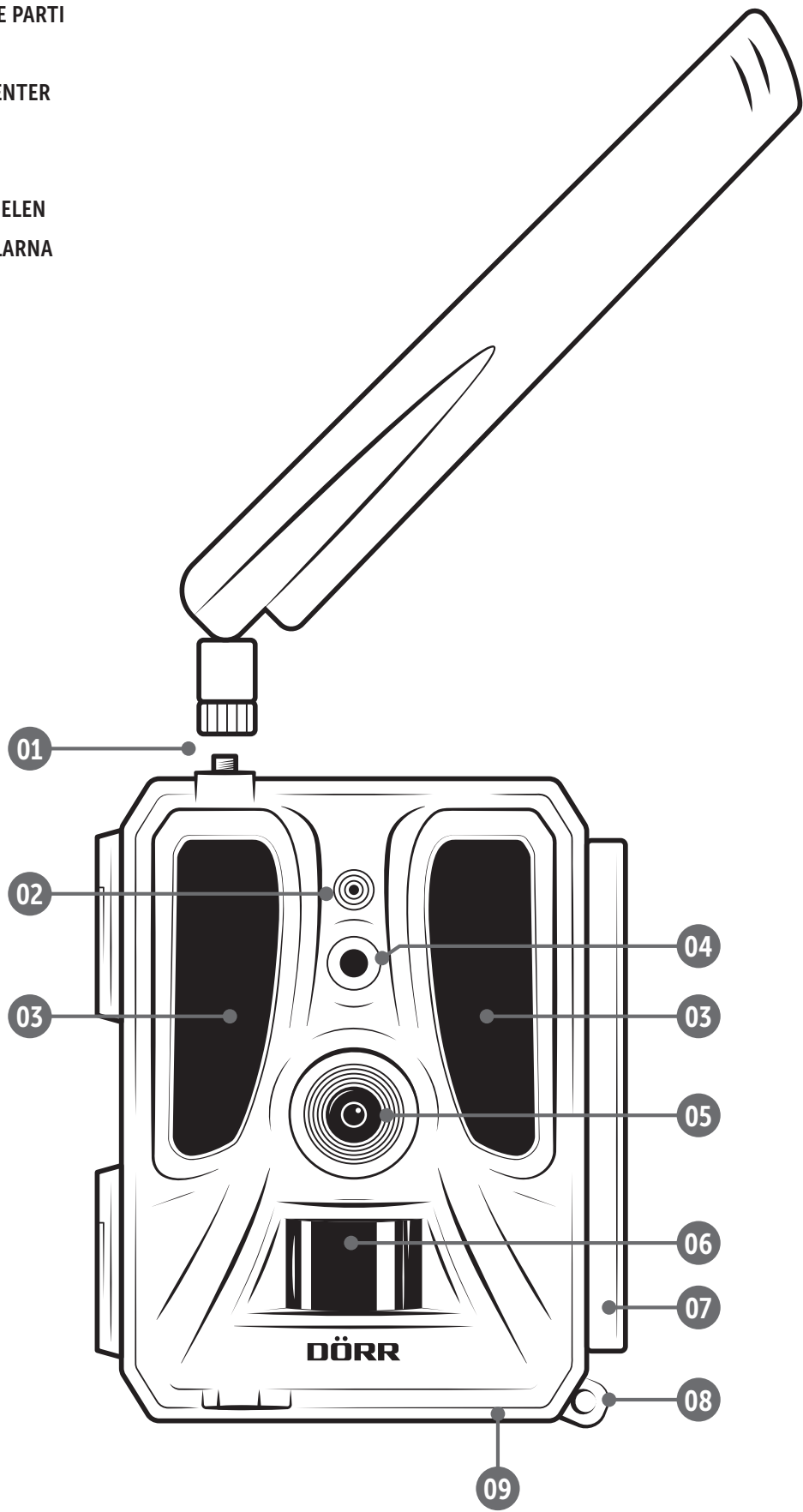

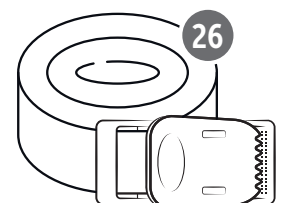
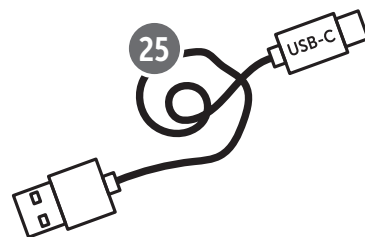
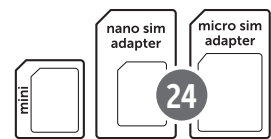
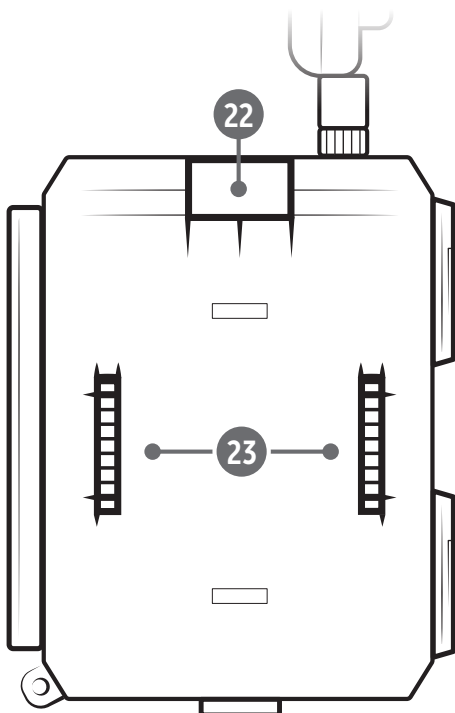
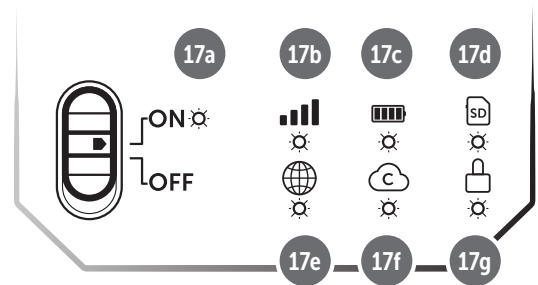
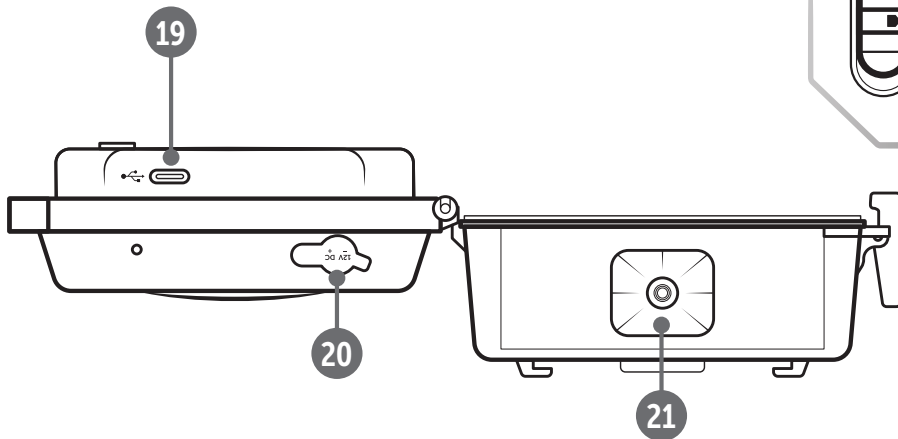
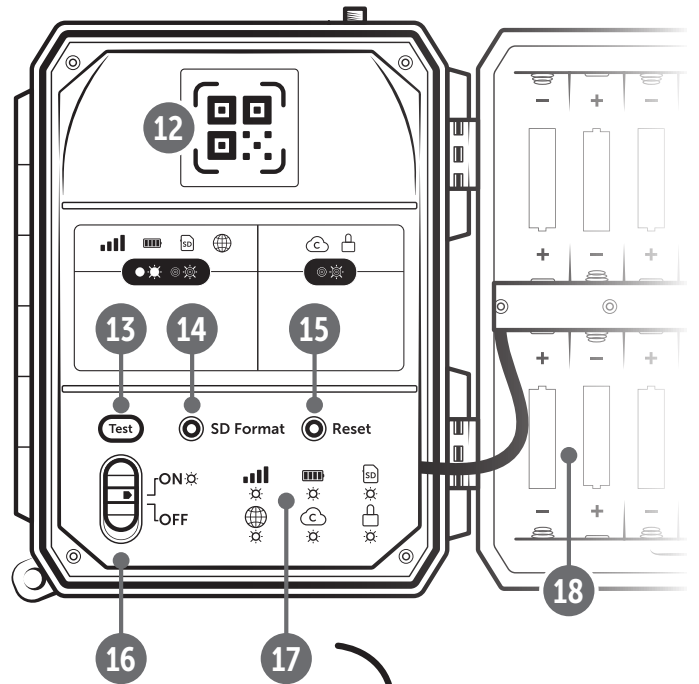
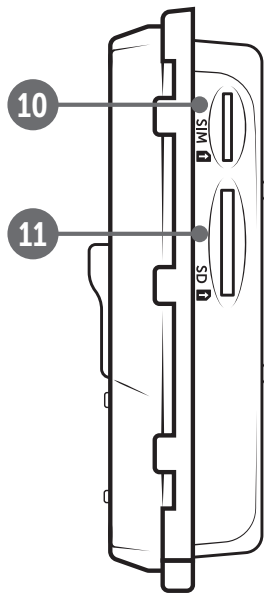

Inhalt	Seite
ABBILDUNG TEILE	2 - 3
01 SICHERHEITSHINWEISE ⚠	5
02 BATTERIE WARNHINWEISE ⚠	6
03 DATENSCHUTZBESTIMMUNGEN	6
04 ANFALLENDE MOBILFUNKKOSTEN DURCH DEN BILD/VIDEO VERSAND	6
05 TEILEBESCHREIBUNG	7
06 INBETRIEBNAHME	7
06.1 Antenne montieren	7
06.2 Batterien einlegen	7
06.3 SD/SDHC/SDXC Speicherkarte einlegen	8
06.3.1 WICHTIG SDXC Speicherkarten 64GB & 128GB	8
06.3.2 SD/SDHC/SDXC Karte mit der Kamera formatieren	8
06.4 SIM Karte einlegen	8
06.5 DÖRR App downloaden	8
06.6 Registrieren und QR Code scannen	9
06.7 DÖRR SnapShot Cloud 4G/4G Pro Webseite	10
06.8 Einschalten / Überprüfung Kamerastatus	10
06.8.1 LED Statusanzeigen	11-12
07 KAMERA EINSTELLUNGEN IN DER APP/WEB OBERFLÄCHE	13
Kamera Einstellungen	13
Kamera Modus	13
Sende Modus	13
Sicherheitsmodus	13
Batterietyp	13
Fernsteuerung	13
GPS	13
SD überschreiben	13
Kameraname	13
Zeitzone	13
Bildeinstellungen	14
Bildgröße	14
Serienbilder aufnehmen	14
Serienbild Intervall	14
Zeitraffer	14
Verzögerung	14
Anzahl der Bilder pro Tag begrenzen	14

Inhalt	Seite
Video Einstellungen	14
Video Größe	14
Video Länge	14
Blitzeinstellungen	15
Bewegungsmelder PIR	15
Empfindlichkeit	15
Zeitfenster	15
07.1 Bei Ersteinrichtung der Kamera	15
07.2 Standby-Modus	15
Medien	16
Favoriten	16
Kameras	17
Mein Konto	18
08 WEITERE FUNKTIONEN	19
08.1 Testaufnahmen	19
08.2 Löschen/Erneutes Registrieren einer Kamera	19
08.4 Im Falle eines Diebstahls	19
09 MONTAGE / AUSRICHTUNG	19
09.1 Montage und Ausrichten der Kamera	19
09.2 Hinweise zur Montage	19
09.3.1 Bewegungsmelder	20
09.3.2 Lichtverhältnisse	20
09.3.3 Wetterschutz	20
10 OPTIONALES ZUBEHÖR	20
10.1 Optionales Montagezubehör	20
10.2 Optionale Diebstahlsicherungen	20
10.3 Alternative Stromversorgungen	20
10.4 SIM Hero Multinetzwerkkarte	21
11 REINIGUNG UND AUFBEWAHRUNG	21
12 LIEFERUMFANG	21
13 TECHNISCHE DATEN	22
14 ENTSORGUNG, CE KENNZEICHNUNG, VEREINFACHTE EU-KONFORMITÄT SERKLÄRUNG	23
14.1 Batterie/Akku Entsorgung	23
14.2 WEEE Hinweis	23
14.3 Verpackung entsorgen	23
14.4 RoHS Konformität	23
14.5 CE Kennzeichen	23
VEREINFACHTE EU-KONFORMITÄT SERKLÄRUNG	23

VIELEN DANK, dass Sie sich für ein Qualitätsprodukt aus unserem Hause **DÖRR** entschieden haben.

Bitte lesen Sie vor dem ersten Gebrauch die Bedienungsanleitung und die Sicherheitshinweise aufmerksam durch.

Bewahren Sie die Bedienungsanleitung zusammen mit dem Gerät für den späteren Gebrauch auf. Sollten andere Personen dieses Gerät nutzen, so stellen Sie ihnen diese Anleitung zur Verfügung. Wenn Sie das Gerät verkaufen, gehört diese Anleitung zum Gerät und muss mitgeliefert werden.

DÖRR haftet nicht bei Schäden durch unsachgemäßen Gebrauch oder bei Nichtbeachten der Bedienungsanleitung und der Sicherheitshinweise.

Bei Schäden, die durch eine unsachgemäße Handhabung oder durch Fremdeinwirkung verursacht werden, erlischt der Garantie- oder Gewährleistungsanspruch. Eine Manipulation, eine bauliche Veränderung des Produktes, sowie das Öffnen des Gehäuses durch den Benutzer oder nicht autorisierte Dritte, wird als unsachgemäße Handhabung gewertet.

01 | ⚠️ SICHERHEITSHINWEISE

- ⚠️ **Das Gerät ist kein Spielzeug! Halten Sie das Gerät, Zubehörteile und die Verpackungsmaterialien von Kindern und Haustieren fern, um Unfälle und Erstickung vorzubeugen.**
- ⚠️ Menschen mit physischen oder kognitiven Einschränkungen sollten das Gerät unter Anleitung und Aufsicht bedienen.
- ⚠️ Personen mit einem Herzschrittmacher, einem Defibrillator oder anderen elektrischen Implantaten sollten einen **Mindestabstand von 30 cm einhalten**, da das Gerät Magnetfelder erzeugt.
- Ihre Kamera verfügt über ein **wetterfestes Schutzgehäuse nach Schutzklasse IP66** (staub- und strahlwassergeschützt) und ist somit für den Einsatz im Freien geeignet. Schützen Sie Ihre Kamera trotzdem vor extremen Wetterbedingungen und direkter Sonneneinstrahlung.
- **Verwenden Sie ausschließlich frische Mignon AA LR6 1,5V Alkalie-Mangan Batterien oder wiederaufladbare NiMH oder Lithium Akkus desselben Typs und Herstellers. Mischen Sie niemals Alkalie-Mangan Batterien mit NiMH oder Lithium Akkus! Beim Einlegen auf richtige Polung achten (+/-). Bei längerem Nichtgebrauch Batterien entnehmen.**
- **Verwenden Sie ausschließlich SD/SDHC Speicherkarten von 8GB bis 32 GB (SDXC 64GB bis max. 128GB siehe Kapitel 06.3.1). Die Verwendung einer Micro SD Karte in Verbindung mit Adapter kann zu Fehlfunktionen führen.**
- Lassen Sie die Kamera nicht auf harte Oberflächen fallen. Verwenden Sie die Kamera nicht, wenn sie heruntergefallen ist. In diesem Fall lassen Sie sie von einem qualifizierten Elektriker überprüfen bevor Sie die Kamera wieder einschalten.
- Falls die Kamera defekt oder beschädigt ist, versuchen Sie nicht, die Kamera zu zerlegen oder selbst zu reparieren. **Es besteht Stromschlaggefahr!** Kontaktieren Sie bitte Ihren Fachhändler.
- Beim Öffnen des Kameragehäuses (außer Gehäusedeckel und Batteriefach) erlischt die Garantie. Zum Öffnen des Gehäuses ist nur das Fachpersonal der DÖRR GmbH berechtigt.
- LED Leuchtmittel können nur durch das Fachpersonal der DÖRR GmbH ausgetauscht werden.
- Benutzen Sie die Kamera nicht in der direkten Umgebung von Geräten, die starke elektromagnetische Felder erzeugen.
- Vermeiden Sie es, die Kameralinse mit den Fingern zu berühren.
- Schützen Sie die Kamera vor starkem Schmutz. Reinigen Sie die Kamera nicht mit Benzin oder scharfen Reinigungsmitteln. Wir empfehlen ein fusselfreies, leicht feuchtes Mikrofasertuch um die äußeren Bauteile der Kamera und die Linse zu reinigen. **Vor der Reinigung bitte die Batterien/Akkus entnehmen.**
- Bewahren Sie die Kamera an einem staubfreien, trockenen, kühlen Platz auf, wenn sie nicht in Gebrauch ist.
- Bitte entsorgen Sie die Kamera, wenn sie defekt ist oder keine Nutzung mehr geplant ist entsprechend der Elektro- und Elektronik-Altgeräte-Richtlinie WEEE. Für Rückfragen stehen Ihnen die

lokalen Behörden, die für die Entsorgung zuständig sind, zur Verfügung.

02 | ⚠ BATTERIE/AKKU WARNHINWEISE

Verwenden Sie nur hochwertige Markenbatterien oder Akkus. **Beim Einlegen der Batterien oder Akkus auf die richtige Polung achten (+/-).** Legen Sie keine Batterien oder Akkus unterschiedlichen Typs ein und ersetzen Sie immer alle Batterien gleichzeitig. **Mischen Sie niemals Alkalie-Mangan Batterien mit NiMH /Lithium Akkus!** Mischen Sie keine gebrauchten Batterien mit neuen Batterien. Bei längerem Nichtgebrauch, bitte die Batterien/Akkus entnehmen. **Werfen Sie die Batterien/Akkus nicht ins Feuer, schließen Sie sie nicht kurz und nehmen Sie sie nicht auseinander. Laden Sie gewöhnliche Batterien niemals auf – Explosionsgefahr!** Entfernen Sie leere Batterien umgehend aus dem Gerät um das Auslaufen von Batteriesäure zu vermeiden. Nehmen Sie ausgelaufene Batterien sofort aus dem Gerät. Reinigen Sie die Kontakte, bevor Sie neue Batterien einlegen. **Es besteht Verätzungsgefahr durch Batteriesäure! Bei Kontakt mit Batteriesäure die betroffenen Stellen sofort mit reichlich klarem Wasser spülen und umgehend einen Arzt kontaktieren. Batterien können beim Verschlucken lebensgefährlich sein. Bewahren Sie Batterien/Akkus unerreichbar für Kinder und Haustiere auf.** Batterien/Akkus dürfen nicht im Hausmüll entsorgt werden (siehe auch Kapitel „Batterie/Akku Entsorgung“).

03 | DATENSCHUTZBESTIMMUNGEN

In jedem Land/Bundesland gelten gesetzliche Datenschutzbestimmungen. Da diese Bestimmungen pro Land oder Bundesland unterschiedlich sein können, empfehlen wir Ihnen diese bei den jeweiligen zuständigen Behörden und Datenschutzbeauftragten einzuholen und diese auch zu beachten! In jedem Fall gilt:

- **Überwachen Sie keine öffentlichen Bereiche wie Gehwege, Straßen, Parkplätze etc.**
- **Überwachen Sie niemals Mitarbeiter am Arbeitsplatz.**
- **Verstoßen Sie nicht gegen das „Persönlichkeitsrecht“ oder das „Recht auf das eigene Bild“.**
- **Veröffentlichen Sie keine Bilder auf denen Personen zu sehen sind, deren ausdrückliches Einverständnis nicht vorliegt. Veröffentlichen Sie keine Bilder mit identifizierbaren KFZ Kennzeichen.**
- **Weisen Sie mit einem Schild auf die Foto- und Videoüberwachung hin und informieren Sie gegebenenfalls Nachbarn und Besucher.**

04 | € ANFALLENDE MOBILFUNKKOSTEN DURCH DEN BILD/VIDEO VERSAND

Der Datenaustausch per mobiler Verbindung ist immer mit Kosten verbunden. Diese Kosten können je nach Tarif und Anbieter variieren und sind nicht durch den Kauf dieser Kamera abgedeckt. Bitte informieren Sie sich über die Tarifmöglichkeiten und deren Kosten bei Ihrem Mobilfunkanbieter.

05 | TEILEBESCHREIBUNG

- 01 4G Antenne/Antennenanschluss
- 02 LED Anzeige PIR
- 03 je 30 Infrarot LEDs
- 04 Licht Sensor
- 05 Kameralinse
- 06 Bewegungsmelder (PIR Sensor)
- 07 Spannverschluss
- 08 Öse für Bügelschloss (Schloss optional)
- 09 Mikrofon
- 10 SIM Kartenslot
- 11 SD Kartenslot
- 12 QR Code (Seriennummer)
- 13 TEST Taste
- 14 Taste SD Formatieren
- 15 Taste Reset
- 16 Schieberegler ON (Ein)/OFF (Aus)
- 17 LED Statusanzeigen
 - 17a) Betriebsstatus
 - 17b) Signalstärke
 - 17c) Batteriestatus
 - 17d) Status SD Karte
 - 17e) Netzwerk Status
- 17f-g) DÖRR Cloud Fehlerindikatoren
- 18 Batteriefach
- 19 USB-C Buchse
- 20 Anschluss externe Batterie DC 12V
- 21 ¼" Anschlussgewinde
- 22 Durchführung Kabelschloss (Schloss optional)
- 23 Ösen für Montagegurt
- 24 Nano-SIM + Micro-SIM + Mini-SIM Adapter
- 25 USB-C Datenkabel
- 26 Befestigungsgurt

06 | INBETRIEBNAHME

Entfernen Sie die Schutzfolie vom PIR Sensor (06).

WICHTIG

Bei den nachstehenden Aktionen muss die Kamera ausgeschaltet sein (Schieberegler 16 = Position OFF). Es können sonst Schäden an der Kamera entstehen!

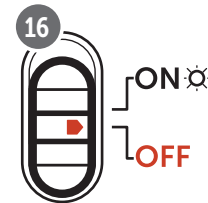

06.1 Antenne montieren

Entfernen Sie die gelbe Schutzkappe vom Antennenanschluss (01) und schrauben Sie die mitgelieferte Antenne auf.

06.2 Batterien einlegen

ACHTUNG

Verwenden Sie ausschließlich frische Mignon AA LR6 1,5V Alkali-Mangan Batterien oder wiederaufladbare NiMH oder Lithium Akkus desselben Typs und Herstellers. Mischen Sie niemals Alkali-Mangan Batterien mit NiMH oder Lithium Akkus! Beim Einlegen auf richtige Polung achten (+/-)! Bei längerem Nichtgebrauch Batterien entnehmen.

Öffnen Sie die Kamera mit dem seitlichen Spannverschluss (07). Kontrollieren Sie, ob der Schieberegler (16) auf Position **OFF** (=Aus) steht. Legen Sie **12 Stück AA Batterien 1,5V oder geeignete NiMH oder Lithium Akkus** (alles nicht im Lieferumfang enthalten) in das Batteriefach (18) ein. **Achten Sie auf korrekte Polarität (+/-).**

HINWEIS

Falls Sie die Kamera mit NiMH oder Lithium Akkus betreiben, wählen Sie bitte später in der APP/Web im Menüpunkt „Batterietyp“ NiMH bzw. Lithium aus, um eine genaue Anzeige des Batteriestatus zu gewährleisten.

Für alternative Stromversorgungen lesen Sie bitte Kapitel 10.3.

06.3 SD/SDHC/SDXC Speicherkarte einlegen

HINWEIS

Verwenden Sie ausschließlich SD/SDHC/SDXC Speicherkarten von 8GB bis max. 128GB. Eine microSD Karte in Verbindung mit Adapter kann zu Fehlfunktionen führen. Achten Sie darauf, dass die SD Karte formatiert und entriegelt ist. Um die SD Karte mit der Überwachungskamera zu formatieren, lesen Sie bitte Kapitel 06.3.2.

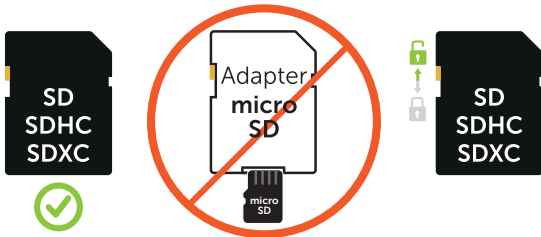

Schieben Sie die SD/SDHC/SDXC Speicherkarte (nicht im Lieferumfang enthalten) mit der beschrifteten Seite nach oben in den SD Kartenslot (11) ein, bis diese komplett einrastet.

06.3.1 WICHTIG SDXC Speicherkarten 64 GB & 128 GB

SDXC Speicherkarten mit 64 GB und 128 GB müssen aufgrund ihrer Standardformatierung vor Gebrauch mit der Überwachungskamera formatiert werden. Um die SDXC Karte mit der Überwachungskamera zu formatieren, lesen Sie bitte nachfolgendes Kapitel 06.3.2.

06.3.2 SD/SDHC/SDXC Karte mit der Kamera formatieren

- Schieben Sie die SD/SDHC/SDXC Speicherkarte (nicht im Lieferumfang enthalten) mit der beschrifteten Seite nach oben in den SD Kartenslot (11) ein, bis diese komplett einrastet.
- Stellen Sie den Schieberegler (16) auf die Position ON. Drücken Sie z.B. mit Hilfe eines Stifts die Taste SD Format (14) und halten Sie diese für ca. 10 Sekunden lang gedrückt bis die LED 17d) gelb zu blinken beginnt:



- Nach 10x Blinken und nach erfolgreicher Formatierung leuchtet die LED 17d) konstant grün. Bei der Ersteinrichtung schalten Sie die Kamera bitte wieder aus (Schieberegler (16) auf die Position OFF).

06.4 SIM Karte einlegen

Zur Nutzung der Sendefunktionen muss eine SIM Karte (nicht im Lieferumfang) in den SIM Kartenslot (10) eingelegt sein. Zum korrekten Einlegen der SIM Karte achten Sie bitte auf das Symbol über dem SIM Kartenslot.

Nano-SIM, Micro-SIM und Mini-SIM Karten können nur mit den mitgelieferten Adaptern (24) genutzt werden.

WICHTIG

- Unbedingt die SIM Karte vor Verwendung (keine PIN-Abfrage) entsperren (entweder gleich beim Kauf im Telefonladen oder mit Hilfe eines Handys).
- Vergewissern Sie sich, dass Ihre SIM Karte für den mobilen Datenversand freigeschaltet ist und ggf. über ausreichend Guthaben verfügt.
- Die Kamera benötigt Telefonproviderdaten für den mobilen Datenversand. Alle unterstützten SIM Kartenanbieter (Provider) entnehmen Sie bitte unter:

https://doerr.media/manuals/simCard_Provider.pdf

SIM Kartenanbieter, welche zum aktuellen Zeitpunkt nicht auf der Liste aufgeführt sind, können nicht genutzt werden.

HINWEIS

Wir empfehlen die Nutzung der simHERO Multinetzwerkkarte. Siehe Kapitel 10.4.



06.5 DÖRR APP downloaden

Um die DÖRR Cloud APP zu installieren, scannen Sie mit Ihrem Smartphone den entsprechenden QR Code für Android oder iOS innen auf der Verpackung bzw. nachstehend oder laden Sie die APP direkt im Play Store für Android oder im APP Store für iOS herunter.



06.6 Registrieren und QR Code scannen

Bild 1 Registrieren Sie sich mit Ihrer **E-Mail Adresse** und einem **Passwort** und tippen Sie auf:
Noch kein Konto? Jetzt registrieren!

Auf die angegebene E-Mail Adresse erhalten Sie eine E-Mail von DÖRR. Folgen Sie dem Link in dieser E-Mail, um die Registrierung erfolgreich abzuschließen. Melden Sie sich mit den Anmeldedaten aus der Registrierung an.



Bild 2 Tippen Sie auf das **Kamerasymbol**

Bild 3 Tippen Sie auf **Kamera hinzufügen**



Bild 4 Der QR Scanner öffnet sich. **Scannen Sie mit Ihrem Smartphone den QR Code (12) im Kameragehäuse.** Alternativ können Sie die Seriennummer auch manuell eingeben. Sie finden die Seriennummer innen im Kameragehäuse oder auf der Verpackung.

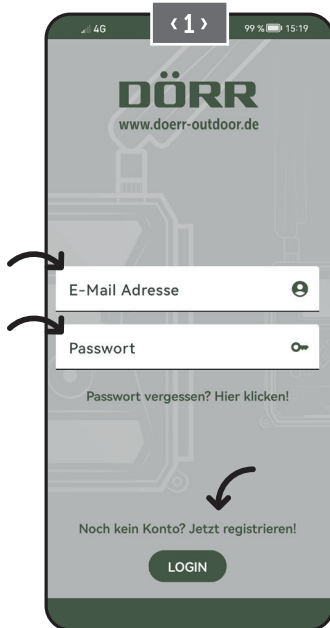

Schalten Sie die Kamera am Schieberegler (16) ein = ON.

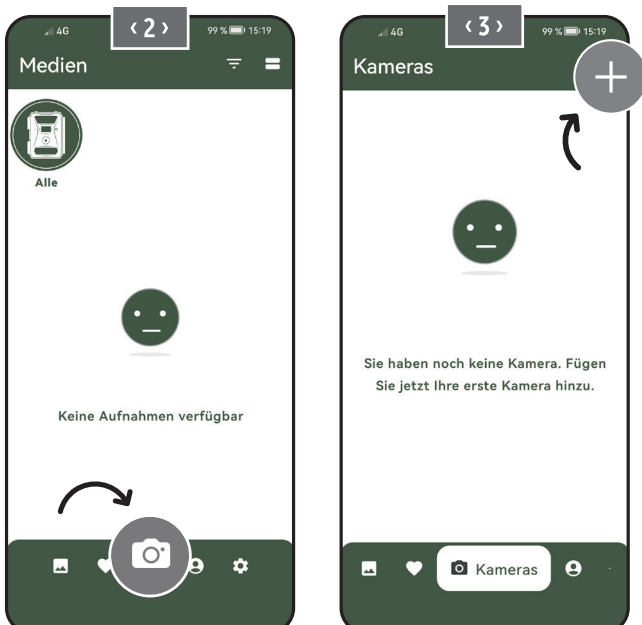
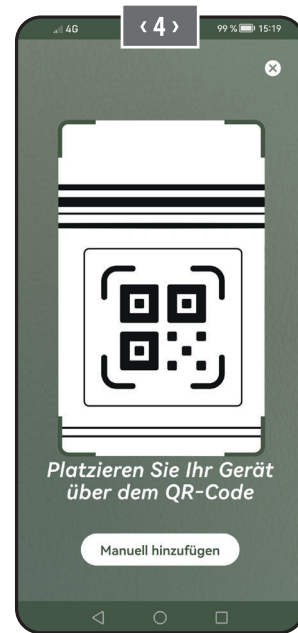

Bild 5 Bitte vergeben Sie einen **Namen** für die Kamera.



06.7 DÖRR SnapShot Cloud 4G/4G Pro Webseite

Sie können sich auch mit **PC/Laptop** über unsere Webseite registrieren und anmelden:

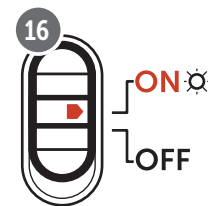
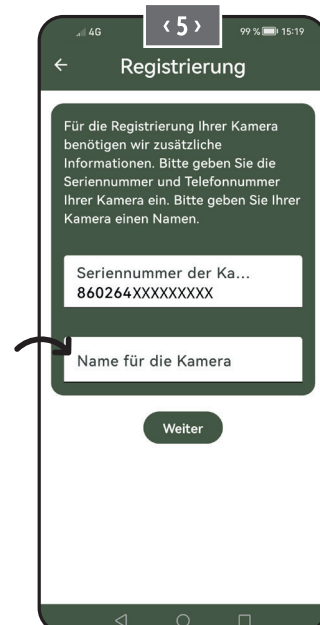
<https://www.doerr.cloud/>

Wir empfehlen die Nutzung des Google Chrome Browsers .

HINWEIS

Darstellung/Symbole in der APP und auf der Webseite können abweichen. Einstellungen und Funktionen sind jedoch identisch und wie in den nachfolgenden Kapiteln beschrieben.

06.8 Einschalten / Überprüfung Kamerastatus

Nachdem Sie die Kamera eingeschaltet haben, überprüft die Kamera nun alle relevanten Funktionen. Während dieses Vorgangs blinkt die Betriebsstatus LED (17a), sowie alle weiteren LEDs grün. **Sobald die Betriebsstatus LED (17a) dauerhaft grün leuchtet ist die Überprüfung abgeschlossen und Ihre Kamera registrierbereit/einsatzbereit.**

Unregistrierte Kamera:



Kamera verbleibt für 5 Minuten im Registriermodus. Anschließend wechselt die Kamera in den Standby-Modus (siehe Kapitel 07.2) und die LEDs und LED PIR Anzeige (02) erlöschen.

Bereits registrierte Kamera:

nach ca. 1 Minute wechselt die Kamera in den definierten Arbeitsmodus (LEDs und LED PIR Anzeige (02) erlöschen).



Es kann jederzeit zur Status Ansicht (LEDs leuchten auf) zurückgekehrt werden, indem die TEST Taste (13) gedrückt wird.

HINWEIS















































Bei Ersteinrichtung Ihrer Kamera blinken die LED-Statusanzeigen  (17f) und  (17g) so lange grün, bis die Registrierung der Kamera erfolgreich durchgeführt wurde. Die Registrierung ist abgeschlossen, sobald Sie in der App/Weboberfläche auf **Einstellungen übernehmen** geklickt haben (siehe Seite 15).

Sollte während der Überprüfung ein kritischer Fehler auftreten, leuchtet die Betriebsstatus LED (17a) **konstant rot**. Zur Fehlerbehebung, sowie für Informationen über die weiteren LED-Statusanzeigen (17b – 17e) lesen Sie bitte die nachfolgende **Tabelle Kapitel 06.8.1**.





















WICHTIG

Leuchten oder blinken die LED-Statusanzeigen  (17f) und/oder  (17g) **rot**, kontaktieren Sie bitte unseren Service unter **+49 731 970 37 69** oder per Email an **hello@doerr.gmbh**.

06.8.1 LED Statusanzeigen

LED	LED Status	Bedeutung	Problemlösung	
 (02) Kamera- front	 leuchtet konstant rot	Kamera befindet sich im Setup-Modus. PIR Sensor ist nicht aktiv.	Warten Sie bis die Kamera automatisch in den Arbeitsmodus wechselt. Alternativ halten Sie die TEST Taste (13) 5 Sekunden gedrückt. Befindet sich die Kamera im Arbeitsmodus, erlischt die LED.	
 (17a)	 blinkt langsam grün	Kamerastatus wird überprüft.		
	 leuchtet konstant grün	Kamera ist einsatzbereit.		
	 leuchtet konstant rot	Kamera ist nicht einsatzbereit.	Prüfen Sie, welche weitere LED rot leuchtet oder blinkt.	
 (17b)	 blinkt langsam gelb	Debug Mode aktiv.	Bitte DÖRR Service kontaktieren.	
	 blinkt langsam grün	Verbindungsaufbau in das Mobilfunknetz.		
	 leuchtet konstant grün	Verbindung zum Mobilfunknetz hergestellt.		
	 leuchtet konstant gelb	Signalstärke mittelmäßig.		
	 blinkt langsam gelb	Signalstärke sehr schlecht.	Wechseln Sie Ihren Mobilfunkanbieter.	
	 leuchtet konstant rot	Verbindung zum Mobilfunknetz fehlgeschlagen.	Stellen Sie sicher, dass: <ul style="list-style-type: none"> • die SIM Karte über Guthaben verfügt. • die SIM Karte korrekt eingelegt wurde. • die Kamera den genutzten Netzanbieter unterstützt (siehe Kapitel 6.4) 	
	 blinkt langsam rot	Keine SIM Karte eingelegt.	Legen Sie eine SIM Karte ein.	
	 blinkt rot und grün abwechselnd	Kritischer Fehler!	Bitte DÖRR Service kontaktieren.	
	 (17c)	 blinkt langsam grün	Kamera an Netzteil angeschlossen.	
		 leuchtet konstant grün	Batteriekapazität mehr als 60%.	
 leuchtet konstant gelb		Batteriekapazität zwischen 30-60%.		
 leuchtet konstant rot		Batteriekapazität unter 30%.	Legen Sie zeitnah frische Batterien ein.	
 (17d)	 blinkt schnell rot	Batteriekapazität für Betrieb nicht ausreichend.	Legen Sie bitte frische Batterien ein.	
	 leuchtet konstant grün	SD Karte eingelegt und betriebsbereit.		
	 leuchtet konstant gelb	SD Karte eingelegt - Karte ist voll!	Löschen Sie Dateien von der Speicherkarte und formatieren Sie die Karte neu (siehe Kapitel 6.3.2)	
	 leuchtet konstant rot	Keine SD Karte eingelegt oder SD Karte gesperrt oder falsch formatiert.	Bitte lesen Sie Kapitel 6.3.	
	 blinkt schnell grün	Daten werden auf SD Karte geschrieben.		
	 blinkt 5 Sek. schnell rot, danach Rückkehr zum ursprünglichen Anzeigestatus	Daten können nicht auf SD Karte geschrieben werden.	Bitte den weiteren SD Karten Status überprüfen.	
 (17e)	 blinkt langsam gelb	Speicherkarte wird formatiert.		
	 blinkt langsam grün	Netzwerkdienst wird initialisiert.		
	 leuchtet konstant grün	Netzwerkqualität ist mind. 4G.		
	 leuchtet konstant gelb	Netzwerkqualität ist 2G bis 3G.		
 leuchtet konstant rot	Kein Netzwerkdienst.	Stellen Sie sicher, dass: <ul style="list-style-type: none"> • die SIM Karte über Guthaben verfügt. • die Kamera den genutzten Netzanbieter unterstützt (siehe Kapitel 6.4). 		



LED	LED Status	Bedeutung	Problemlösung
  (17f)	 leuchtet konstant grün	Kamera mit DÖRR Cloud verbunden.	
	 leuchtet konstant rot	DÖRR Cloud Dienst nicht verfügbar.	Bitte DÖRR Service kontaktieren.
	 blinkt langsam grün	Bereit für Registrierungsprozess.	
	 blinkt langsam rot	DÖRR Cloud Dienst nicht verfügbar.	Bitte DÖRR Service kontaktieren.
	 blinkt schnell grün	Kommunikation mit DÖRR Cloud.	
  (17g)	 blinkt langsam grün	Bereit für Registrierungsprozess.	
	 leuchtet konstant grün	Kamera mit DÖRR Cloud verbunden.	
	 leuchtet konstant rot	DÖRR Cloud Dienst nicht verfügbar.	Bitte DÖRR Service kontaktieren.
(Alle)	 Alle LEDs blinken 2x grün und erlöschen danach	Kamera Reset wird durchgeführt.	Kamera muss neu mit DÖRR Cloud verbunden werden. Siehe Anweisungen in der APP.
	 Alle LEDs blinken schnell grün	Firmware Update wird durchgeführt.	
	 Alle LEDs blinken schnell rot	Firmware Update fehlgeschlagen.	Firmware überprüfen, SD Karte korrekt eingelegt, SD Karte korrekt formatiert?

DÖRR Service Abteilung

 +49 731 970 37 69

 hello@doerr.gmbh

Kamera Einstellungen	
Hinweis: Vorgenommene Änderungen werden in Abhängigkeit der Einstellungen mit einem Zeitversatz von bis zu 24 Stunden übernommen.	
Kamera	
Kamera Modus	
Bild (*)	Die Kamera nimmt Bilder gemäß Ihren Einstellungen bei Bildgröße und Serienbilder auf.
Video	Die Kamera nimmt Videos gemäß Ihren Einstellungen bei Videogröße und Videolänge auf.
Bild und Video	Die Kamera nimmt zuerst ein Bild(er) und anschließend ein Video gemäß Ihren Einstellungen bei Bildgröße, Serienbild, Video Größe und Videolänge auf.
Sende Modus	
Bild (*)	Kamera versendet Bilder.
Video	Abo für den Videoversand erforderlich. Siehe Mein Konto .
Bild und Video	Abo für den Videoversand erforderlich. Siehe Mein Konto .
Vorschau	In den Modis Bild, Bild und Video wird ein in der Qualität reduziertes Bild bereitgestellt.
Sicherheits Modus	
Deaktiviert (*)	Dieser Modus richtet sich an Nutzer mit speziellen Sicherheitsanforderungen - die gesamte Datenübermittlung (Bild + Video) erfolgt verschlüsselt . Bitte beachten Sie, dass die Nutzung dieses Modus eine beträchtliche Erhöhung des Energieverbrauchs nach sich zieht. Wir empfehlen die Verwendung für professionelle Anwender aus dem Sicherheitsbereich und in Kombination mit einer externen Stromquelle (siehe Kapitel 10.3)
Bild	
Video	
Bild und Video	
Batterietyp	
Alkaline (*)	Um eine genaue Anzeige des Batteriestatus zu gewährleisten , wählen Sie bitte aus, ob Sie Alkaline Batterien, Ni-MH oder Lithium Akkus in die Kamera eingelegt haben. Bei Lithium gibt es verschiedene Batterietypen - im Zweifelsfall, wählen Sie „Alkaline“ aus.
Ni-MH	
Lithium	
Fernsteuerung	
Echtzeit	Einstellungen werden umgehend übernommen. WICHTIG Hoher Batterieverbrauch!
Jede 30 Minuten	Einstellungen werden spätestens im gewählten Zeitintervall übernommen. Sollte vor Ablauf des Zeitintervalls Bilder oder Videos von der Kamera übermittelt werden, werden die neuen Einstellungen zu diesem Übermittlungszeitpunkt übernommen.
Jede Stunde	
Jede 2 Stunden	
Jede 3 Stunden	HINWEIS
Jede 4 Stunden	Sollten Sie versehentlich falsche Einstellungen vorgenommen haben und die Kamera befindet sich nicht im Echtzeitmodus, können Sie Einstellungen umgehend korrigieren, indem Sie zuerst die gewünschte Einstellungen in der App/Web Oberfläche vornehmen und anschließend ein Bild händisch über den Bewegungsmelder auslösen, z.B. durch einen Handwink vor dem PIR Sensor (06).
Jede 6 Stunden	
Jede 12 Stunden	
Jede 24 Stunden(*)	
GPS aktivieren (*)	GPS wird im Bogenmaß auf dem Zeitstempel dargestellt (Bsp.: N48°18'44" E010°02'02")
SD überschreiben (*)	Ist die SD Karte voll, überschreibt die Kamera die ältesten Aufnahmen empfohlen . Ist die SD Karte voll, stellt die Kamera die Aufnahmefunktion ein , bis die Karte gewechselt bzw. formatiert wird.
Kameraname SnapShot Cloud 4G PRO	Hier kann der vergebene Kameraname geändert werden.
Zeitzone Europe/Berlin	Wählen Sie die Zeitzone in Ihrer Region aus.

Bildeinstellungen

Bildgröße

24 MP (*)

16 MP

12 MP

8 MP

5 MP

Wählen Sie die gewünschte **Bildauflösung** aus.

24 MP (5664x4248) / **16 MP** (4608x3456) / **12 MP** (4032x3024) / **8MP** (3264x2448) / **5 MP** (2560x1920)

Serienbilder aufnehmen

1 Bild (*)

2 Bilder

3 Bilder

4 Bilder

5 Bilder

Wählen Sie die **Anzahl der Bilder** aus, die pro Bewegung bzw. Auslösung gemacht werden sollen.

Serienbild Interval

X Bilder innerhalb einer Sekunde

1 Sekunde Interval zwischen den Bildern (*)

2 Sekunden Interval zwischen den Bildern

Wenn Sie bei „**Serienbilder aufnehmen**“ **2 bis 5 Bilder** ausgewählt haben, können Sie hier festlegen, ob die Serienbilder **aufeinander folgend innerhalb 1 Sekunde aufgenommen werden sollen, oder ob 1 Sekunde bzw. 2 Sekunden Pause zwischen den Serienbildern liegen soll.**

Zeitraffer

(*)

Stellen Sie einen festen Zeitabstand ein, in dem die Kamera **unabhängig vom Bewegungsmelder** eine Bild/Video Aufnahme macht.

Beispiel bei Einstellung 01:00:00:

Die Kamera macht jede Stunde eine Bild/Video Aufnahme, egal ob eine Bewegung stattfindet oder nicht.

Möglicher Zeitabstand: **min. 05 Sekunden bis max. 24 Stunden (Eingabe 23:59:59)**

Verzögerung

(*)

Stellen Sie die Zeitdauer ein, die der **Bewegungsmelder nach einer Auslösung pausieren** soll. Diese Einstellung verhindert, dass die Kamera zu viele Aufnahmen macht.

Beispiel bei Einstellung 5 Minuten:

Nach einer Auslösung wartet die Kamera 5 Minuten, bis eine weitere Aufnahme auf Bewegung ausgelöst wird.

Mögliche Verzögerung: **min. 05 Sekunden bis max. 24 Stunden (Eingabe 23:59:59)**

Anzahl der Bilder pro Tag begrenzen

Maximale Anzahl der Bilder pro Tag

AUS (*) 10 99

Stellen Sie die gewünschte **Anzahl der Bilder pro Tag** ein.
Ist die eingestellte Anzahl erreicht, stellt die Kamera die Funktion ein.

Video Einstellungen

Video Größe

FHD-1080P (*)

HD-720P

WVGA

Wählen Sie das gewünschte **Videoformat** aus.

Full HD 1080P (1920x1080) / **HD 720P** (1280x720) / **WVGA** (848x480)

Video Länge

5 10 (*) 59

Wählen Sie die gewünschte **Videolänge** aus.

min. 5 Sekunden - max. 59 Sekunden.

Blitz Einstellungen

Blitz

Maximaler Blitz (*)

Wählen Sie die gewünschte **Blitzreichweite** aus.

Minimaler Blitz

Maximal ca. 20 Meter / Minimal ca. 8 Meter

Bewegungsmelder PIR

Bewegungsmelder

(*)

Der **Passive Infrarot Sensor (PIR)** löst aus, wenn im Erfassungsbereich Bewegung und unterschiedliche Temperaturen erkannt werden.

Empfindlichkeit

AUS 1 2 3 4 5 6 7 8 9 (*)

Stellen Sie die **Empfindlichkeit des Bewegungsmelders** ein.

Stufe 1-5: Falls die Kamera zu oft aufgrund von Umwelteinflüssen (herabfallende Äste, starke Sonneneinstrahlung etc.) ausgelöst wird.

Stufe 6-9: Die Kamera erkennt selbst geringste Bewegungen und Temperaturunterschiede.

HINWEIS Bei Auswahl AUS macht die Kamera keine Aufnahmen! Schalten Sie den Zeitraffer EIN um Aufnahmen zu bekommen!

Zeitfenster

Zeitfenster 1

(*)

Zeitfenster 1: Stellen Sie einen **festen Zeitrahmen ein, in dem die Kamera aktiv sein soll**. Außerhalb dieser Zeit werden **keine** Aufnahmen gemacht oder Bewegungen registriert.

Beispiel bei Einstellung 14.00 – 17.00:

Kamera ist nur zwischen 14.00 und 17.00 Uhr aktiv.

Wählen Sie die Funktion **AUS** arbeitet die Kamera 24 Stunden. Sie können bis zu **2 Zeitfenster** pro Tag festlegen.

Zeitfenster 2



(*)

Zeitfenster 2: Legen Sie einen **zweiten Zeitrahmen fest, in dem die Kamera aktiv ist** (siehe Zeitfenster 1). Wählen Sie die Funktion **AUS** arbeitet die Kamera 24 Stunden bzw. gemäß Zeitfenster 1.

Einstellungen übernehmen

Tippen Sie auf **Einstellungen übernehmen**, um Ihre Anpassungen zu speichern.

07.1 **HINWEIS** > bei Ersteinrichtung der Kamera

Nachdem Sie auf **Einstellungen übernehmen** getippt haben, wird Ihre Registrierung abgeschlossen. Nach erfolgreicher Registrierung hören die LED-Statusanzeigen  (17f) und  (17g) auf zu blinken und leuchten **konstant grün**. Die Kamera führt innerhalb weniger Sekunden einen Neustart durch. Sobald alle LEDs konstant **grün** / **gelb** leuchten, ist Ihre Kamera nach ca. 60-70 Sekunden im Arbeitsmodus.

07.2 **HINWEIS** > Standby Modus

Sollten Sie die Kameraregistrierung nicht abschließen, schaltet die Kamera nach 5 Minuten in den Standby-Modus. Um die Registrierung fortzuführen drücken Sie entweder die TEST Taste (13) oder schalten Sie die Kamera am Schieberegler (16) aus und wieder an.

Bitte beachten Sie **Kapitel 06.8** für das Abschließen der Registrierung.

Hier finden Sie eine Übersicht Ihrer aufgenommenen Bilder und Videos.
Für eine große Ansicht des Bildes, sowie zum Abspielen eines Videos, klicken Sie auf das gewünschte Bild bzw. Video.

Hd_202330109900000XXX



Hier können Sie Ihr **Bild/Video umbenennen** oder **einzelns löschen**.

Löschen

Speichern



Bild oder Video als **Favorit markieren**.



Bild oder Video als **Datei in die Galerie des Smartphones oder auf Festplatte Ihres PC/Laptops speichern (Original Qualität)**.



Einzelne, mehrere oder alle Bilder und Videos **markieren, löschen und teilen**.



Hier können Sie nach Zeitraum, Medienart, Kamera und Benutzer **filtern**.

Hier finden Sie eine Übersicht Ihrer als Favoriten gekennzeichneten Bilder und Videos.



Einzelne, mehrere oder alle Favoriten **markieren, löschen und teilen**.



Hier können Sie Ihre Favoriten nach Zeitraum, Medienart, Kamera und Benutzer **filtern**.

Kameras

Hier finden Sie eine Übersicht aller Ihrer registrierten Kameras. Für Informationen und Einstellungen tippen Sie auf die entsprechende Kamera.

Kamera



SnapShot 4G Pro
86026XXXXXX



Diese Funktion steht nur zur Verfügung wenn Sie bei **Kamera Einstellungen „Fernsteuerung“ Echtzeit** ausgewählt haben.

- Tippen Sie auf das Kamera-Symbol um ein **Echtzeitbild** anzufordern.
- Tippen Sie auf das Videokamera-Symbol um ein **Echtzeitvideo** anzufordern (Abo erforderlich).
- Tippen Sie auf das Symbol, um das **folgende Eingabefenster** zu öffnen:

Firmware aktualisieren

Nur anklickbar wenn aktuelle Firmware für Ihre Kamera vorliegt.
Bitte beachten: **Batteriekapazität muss mehr als 65% betragen.**

SD-Karte formatieren

Kamera ausschalten ●

Die Kamera wird per Command ausgeschalten.
Kamera meldet sich alle 24 Stunden um ihren Status abzufragen und ggf. wieder in den Arbeitsmodus zu wechseln.

Diebstahl melden (bitte lesen Sie **Kapitel 08.3**)

Kamera löschen (bitte lesen Sie **Kapitel 08.2**)

Informationen

Firmware	DSR1DRXX	Anzeige der installierten Firmware Version.
Batterie	100%	Anzeige des Batteriestatus.
Signalqualität	4G	Mobilfunknetz
Signalstärke		Signalstärke
Synchronisiert		erfolgreich synchronisiert.

Einstellungen

Kamera Einstellungen		Sie gelangen zu den Kameraeinstellungen (siehe Kapitel 07).
Sortiernummer	1	Sortieren Sie Ihre registrierten Kameras.
Push		Push Benachrichtigungen zulassen.

Teilen

Kamerabilder freigeben		Teilen Sie die Bilder der ausgewählten Kamera mit Freunden und Kollegen in der DÖRR APP (Registrierung notwendig) . Tippen Sie auf + und geben Sie die E-Mail Adresse ein. Tippen Sie auf Einladen . Ihr Freund erhält eine Einladung per E-Mail zur Registrierung. Nach erfolgreicher Registrierung kann Ihr Freund die Bilder der freigegebenen Kamera einsehen. Um das Teilen Ihrer Bilder zu beenden, tippen Sie auf die E-Mail Adresse und auf Löschen .
Email		Schicken Sie die Bilder der ausgewählten Kamera an Freunde und Kollegen per E-Mail (keine Registrierung notwendig) . Tippen Sie auf + und geben Sie die Kontaktdaten ein. Um den Versand zu beenden, tippen Sie auf die E-Mail Adresse und auf Löschen .
SMTP Weiterleitung		Möglichkeit manuell definierte SMTP Server zu nutzen um beispielsweise mit anderen Plattformen wie z.B. Reviewwelt Daten zu teilen.

Hier sehen und buchen Sie Ihre **Sie Ihre Abonnements für Bildqualität und Videoversand.**

 **HINWEIS**

Abos können nur in den jeweiligen iOS und Android Apps abgeschlossen werden. Kündigungen können nur im jeweiligen App-, bzw. Playstore durchgeführt werden.

Im Web-Login unter **Mein Konto** wird **ausschließlich eine Übersicht** der aktuell aktiven Abonnements angezeigt.

Benutzer





E-Mail
max.mustermann@max.de Ihre E-Mail Adresse

Neues Passwort
..... Vergeben Sie bei Bedarf ein neues Passwort.

Passwort wiederholen
Neues Passwort bestätigen.

Registriert am
01.01.20203 Datum Ihrer Registrierung.

Speichern

	Webshop	Besuchen Sie unseren Webshop und erfahren Sie mehr über unser vielfältiges Jagd- und Outdoor Sortiment!
	Newsletter	Melden Sie sich für unseren Newsletter an und profitieren Sie von einer Vielzahl an attraktiven Angeboten!
	Impressum	Über uns & Kontakt
	Datenschutz	Datenschutzerklärung
	Abmelden	

08 | WEITERE FUNKTIONEN

08.1 Testaufnahmen

Option 1: Fordern Sie ein **Echtzeitbild** an, wie auf **Seite 17 im Abschnitt „Kamera“** beschrieben.

Option 2: Um eine **Testaufnahme manuell an der Kamera auszulösen**, drücken Sie bei aktiver Statusanzeige, sowie einsatzbereiter Kamera (**siehe Kapitel 06.8**) die TEST Taste (13) einmalig um Medien in der definierten Einstellung zu erhalten.

Während die Daten auf die SD Karte geschrieben werden, blinkt die LED für SD Karte (SD) (17d) **grün**. Während die Testaufnahme in die DÖRR Cloud geladen wird, blinkt die DÖRR Cloud LED (17f) **grün**.

Um Ihre Testaufnahme zu betrachten, gehen Sie in der DÖRR APP zu „Medien“ und tippen Sie auf die entsprechende Kamera.

08.2 Löschen/Erneutes Registrieren einer Kamera

Wenn Sie die Kamera z.B. weiterverkaufen möchten, gehen Sie wie folgt vor:

1. Löschen Sie die Kamera in der APP/Web Oberfläche:

 **Kameras** > tippen Sie auf die zu löschende Kamera >



2. Kamera auf Werkseinstellungen zurücksetzen

Hierfür drücken Sie die RESET Taste (15) an der Kamera z.B. mit einem Stift für **ca. 10 Sekunden** bis alle LEDs **2x kurz grün** aufleuchten.

Nun kann die Kamera erneut von Ihnen oder dem neuen Besitzer in der DÖRR APP registriert werden.

08.3 Im Falle eines Diebstahls

Sollte Ihre Kamera entwendet werden, löschen Sie diese NICHT aus der APP, da nur so sichergestellt ist, dass der Dieb die Kamera nicht registrieren kann. Kontaktieren Sie unseren Service über die Funktion „Diebstahl melden“ und geben dort Ihre Kontaktdaten ein.

 **Kameras** > tippen Sie auf die gestohlene Kamera >



09 | MONTAGE / AUSRICHTUNG

09.1 Montage und Ausrichten der Kamera

Ziehen Sie den **mitgelieferten Befestigungsgurt** (26) durch die Montageturm Ösen (23) auf der Kamerarückseite und befestigen Sie die Kamera an einen Baum, Pfahl oder ein sonstiges, geeignetes Objekt. Den Gurt vorerst noch nicht festziehen.

Wir empfehlen die Kamera in einer Höhe von **0,75 m bis 1,00 m** zu platzieren. Die optimale Entfernung zum Motiv liegt zwischen **3 und 10 m**. Es sind auch größere Entfernungen möglich, aber dann ist die Zuverlässigkeit des Bewegungssensors nicht mehr gegeben. Die Kameralinse (05) sollte auf den Punkt zeigen, an dem das zu fotografierende Objekt erwartet wird.

Um zu überprüfen, ob die Kamera im richtigen Winkel aufgehängt ist, empfiehlt es sich einige **Testaufnahmen** (siehe **Kapitel 08.1**) zu machen. Die Ausrichtung sollte so sein, dass das zu erwartende Objekt in der Bildmitte ist. Gegebenenfalls richten Sie die Kamera erneut aus und wiederholen Sie die Testaufnahme.

Ist die Kamera in der richtigen Position, ziehen Sie den Befestigungsgurt (26) jetzt fest an, um die Kamera stabil zu fixieren.

HINWEIS

Beachten Sie bitte auch Kapitel 10 mit unserem umfangreichen Zubehör für die Montage und zur Diebstahlsicherung.

09.2 Hinweise zur Montage

09.2.1 Bewegungsmelder

Der Bewegungsmelder reagiert nur unter gewissen Voraussetzungen und in einem bestimmten Bereich. Die Erfassung der Objekte

hängt stark von der Umgebungstemperatur und sonstigen Umständen, wie z.B. Bewuchs, reflektierende Flächen etc. ab. Bei optimalen Verhältnissen, perfekter Ausrichtung und Einstellung der höchsten Empfindlichkeit kann daher die Auslösung auf bis zu 20 m erfolgen. Normalerweise sollte man aber von einem Bereich innerhalb von 15 m ausgehen. Eventuell sind einige Versuche nötig, um eine gute Position der Kamera herauszufinden. Bei Auslöseversuchen durch Personen bitte immer bedenken, dass Tiere wesentlich kleiner sind und deshalb den Auslösebereich oft unterlaufen.

09.2.2 Lichtverhältnisse

Wie auch beim normalen Fotografieren ist direktes Gegenlicht nicht empfehlenswert. Wählen Sie die Kameraposition so, dass das Licht nicht direkt von vorne kommt oder die Kamera im Schatten ist.

09.2.3 Wetterschutz

Obwohl die Kamera wetterfest und für den Außenbereich tauglich ist (staub- und strahlwassergeschützt nach Schutzklasse IP66), empfiehlt es sich, die Kamera geschützt und wenn möglich nicht zur Wetterseite hin, aufzuhängen. Weder starker Schlagregen noch ständige Sonneneinstrahlung ist gut für die Kamera. Nach einer längeren Feuchtigkeitsperiode, z.B. auch nach Nebel, empfiehlt es sich, die Kamera ein paar Tage in einem trockenen Raum aufzubewahren.

10 | OPTIONALES ZUBEHÖR

10.1 Optionales Montagezubehör

Unser optionales Zubehör, wie das **patentierete DÖRR Haltesystem in Verbindung mit unserem DÖRR Universaladapter**, ermöglicht eine sehr schnelle und einfache Montage der Kamera an Bäumen, Wänden und mehr. Die Kamera rastet im Haltesystem ein, hält sicher und ist für einen Standortwechsel rasch wieder abgenommen. Der Kugelkopf mit Feststellschraube sorgt für eine flexible Ausrichtung der Kamera. Die Halterung ist um 360° drehbar und 30° in alle Richtungen neigbar:

DÖRR Haltesystem Multi für SnapShot
www.doerr-outdoor.de/204490 

10.2 Optionale Diebstahlsicherungen

Führen Sie ein **Bügelschloss** (als Zubehör erhältlich) durch die Öse (08) um das Kameragehäuse abzuschließen:

DÖRR Zahlenschloss 3-stellig small
www.doerr-outdoor.de/204454 

Mit unserem **DÖRR Kabelschloss** (als Zubehör erhältlich), das durch die speziell dafür vorgesehenen Ösen (22) an der Rückseite der Kamera geführt wird, lässt sich Ihre Kamera zusätzlich vor Diebstahl sichern:

DÖRR Universal Kabelschloss 1,80 m
www.doerr-outdoor.de/204452 

dazu passend:

DÖRR Zahlenschloss 3-stellig medium
www.doerr-outdoor.de/204454 

Für besonders hohe Sicherheit verschließen Sie die Kamera in unserem **wetterfesten und rostfreien DÖRR Metallschutzgehäuse „Made in Germany“**, welches optimal vor Diebstahl und Vandalismus sichert und Ihre Überwachungskamera vor Witterungseinflüssen schützt:

DÖRR Metallschutzgehäuse für SnapShot Cloud 4G/Pro 4G
www.doerr-outdoor.de/204461 

10.3 Alternative Stromversorgungen

Nutzen Sie das **DÖRR Solarpanel mit integriertem Lithium Ion Akku 1500mAh** für eine nachhaltige und verlängerte Laufzeit. Optional in unserem **DÖRR Webshop** erhältlich:

DÖRR Solar Panel Li-1500 12V/6V
www.doerr-outdoor.de/204446 

Alternativ kann die Kamera mit einer **externen 12V Batterie** in Verbindung mit unserem **DÖRR Batteriekabel** betrieben werden. Alles optional in unserem **DÖRR Webshop** erhältlich:

Blei Akku 12V/12Ah
www.doerr-outdoor.de/204351 

DÖRR Batteriekabel 2m mit Flachstecker
www.doerr-outdoor.de/204364 

Sowohl das Solarpanel wie auch eine externe Batterie wird über den DC 12V Anschluss (20) mit der Kamera verbunden. Eventuell eingelegte AA Batterien brauchen beim Anschluss einer externen Stromversorgung nicht entnommen zu werden. Die Kamera greift automatisch auf die eingelegten Batterien zurück, sobald die externe Stromversorgung wieder getrennt wird.

10.4 SIM Hero Multinetzwerkkarte

Für einen optimalen Betrieb in allen europäischen Ländern empfehlen wir die SIM Hero Multinetzwerkkarte, um von den Vorteilen der speziellen DÖRR-Tarife und immer dem vor Ort besten Netz zu profitieren:

simHERO M2M SIM Karte
www.doerr-outdoor.de/204445

 **Besuchen Sie unseren Webshop** www.doerr-outdoor.de
für eine weitere Auswahl an Kamerazubehör und erfahren Sie mehr
über unser vielfältiges **Jagd- und Outdoor Sortiment!**

12 | LIEFERUMFANG

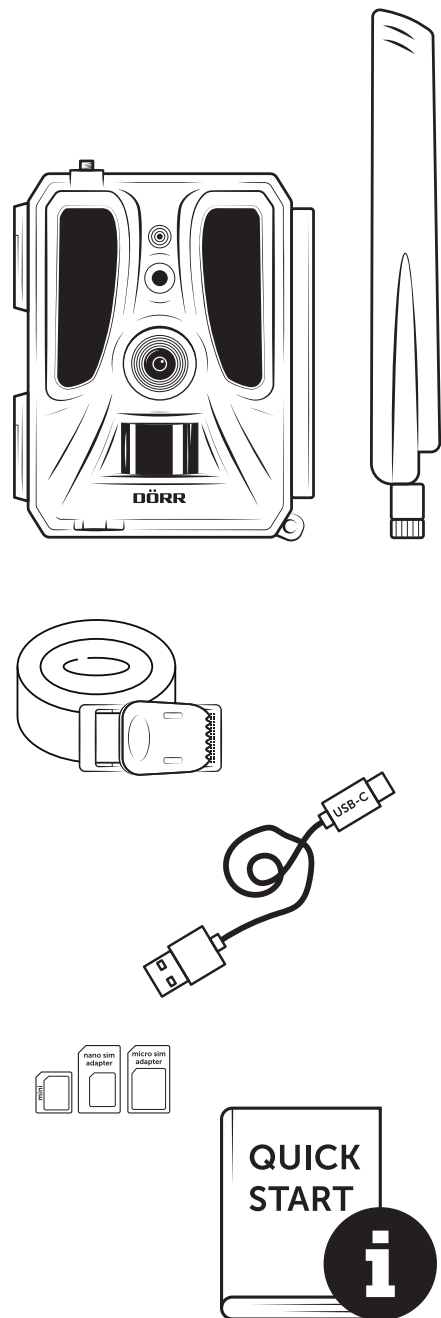

11 | REINIGUNG UND AUFBEWAHRUNG

Reinigen Sie das Gerät nicht mit Benzin oder scharfen Reinigungsmitteln. Wir empfehlen ein fusselfreies, leicht feuchtes Mikrofaser Tuch, um die äußeren Bauteile des Geräts zu reinigen. **Entnehmen Sie vor der Reinigung die Batterien!** Bei Nichtnutzung bewahren Sie das Gerät an einem staubfreien, trockenen, kühlen Platz auf. **Das Gerät ist kein Spielzeug – bewahren Sie es für Kinder unerreichbar auf. Halten Sie das Gerät von Haustieren fern.**

13 | TECHNISCHE DATEN

Aufnahmemöglichkeit	Bild / Video mit Ton / Bild+Video mit Ton
Mobiler Bildversand	Ja
Mobiler Videoversand	Ja (Abo erforderlich)
Kombinierte Bild- und Videofunktion	Ja
Anzahl LEDs / LED Typ	60 unsichtbare Infrarot LEDs, 940nm
Blitzreichweite max. ca.	20 m
Erfassungsbereich Bewegungssensor ca.	20 m / 60°
Bildwinkel ca.	60°
Reaktionszeit PIR Sensor ca.	0,4 - 0,7 Sek.
Bildsensor	5MP Farb CMOS Sensor
Seitenverhältnis	4:3
Gespeicherte Bildauflösung	24 MP*/16 MP*/12 MP*/8 MP*/5 MP (*interpoliert)
Gesendete Bildauflösung	Thumbnail (1920x1440)/24 MP*/16 MP*/12 MP*/8 MP*/5 MP (*interpoliert)
Digitales Bildformat	JPEG
Videoauflösung Speicherung + Versand	Full HD 1080P / HD 720P / WVGA
Videolänge	5 - 59 Sek.
Digitales Videoformat	MP4
Objektiv	F = 2.0 / 60°
Serienbild (Bilder pro Auslösung)	1 - 5 Bilder
Verzögerung PIR Sensor	5 Sek. - 24 Std.
Empfindlichkeit PIR Sensor	1 - 9 Stufen
Zeitfenster pro Tag	2
Zeitrafferfunktion	Ja
Zeitstempel auf Bild	Längen- und Breitengrad, Auflösung, Batteriestatus, Temperatur (°F/°C), Mondphase, Datum, Uhrzeit
Sprache	DE, GB, FR, ES, IT, CZ, DK, FI, HU, NL, SE
Speicherkarte	SD/SDHC 8GB bis max. 32GB; SDXC 64GB bis max. 128GB siehe Bedienungsanleitung (Speicherkarte nicht im Lieferumfang)
SIM Kartenformat	Standard SIM (Nano-SIM+Micro-SIM+Mini-SIM mit Adapter, SIM Karte nicht im Lieferumfang)
Mobilfunkmodul	LTE Cat1; EU; 4G/3G/2G
Frequenzband	LTE-FDD: B1/B3/B7/B8/B20/B28, WCDMA: B1/B8, GSM/EDGE: B3/B8
GPS	Ja
Stromversorgung	12x Mignon AA LR6 1,5V Alkaline Batterien oder entsprechende NiMH oder Lithium Akkus (nicht im Lieferumfang)
Betriebsspannung	DC 12V / 2A
Energieverbrauch ca.	im Betrieb Ø 107mA-300mA bei Tag, 115mA-777mA bei Nacht / Standby 0,084mA
Laufzeit im Standby-Modus ca.	bis zu 8 Monate mit 12x AA Batterien
Anschluss für externe Batterie	Ja
USB Buchse	USB-C
Anschlussgewinde 1/4"	Ja
Schutzart	IP66
Einsatztemperatur ca.	-20°C bis +55°C
Lagertemperatur ca.	-25°C bis +60°C
Luftfeuchtigkeit ca.	5% - 90%
Farbe	camouflage/grün
Abmessungen ca.	11,5 x 14,5 x 7,5 cm, Höhe mit Antenne: 37 cm
Gewicht ohne Batterien ca.	394 g

Die DÖRR GmbH behält sich vor, technische Änderungen ohne Ankündigung vorzunehmen.

14 | **ENTSORGUNG, CE KENNZEICHNUNG, VEREINFACHTE EU-KONFORMITÄTSERKLÄRUNG**

14.1 BATTERIE/AKKU ENTSORGUNG

Batterien und Akkus sind mit dem Symbol einer durchgekreuzten Mülltonne gekennzeichnet. Dieses Symbol weist darauf hin, dass leere Batterien oder Akkus, die sich nicht mehr aufladen lassen, nicht im Hausmüll entsorgt werden dürfen. Möglicherweise enthalten Altbatterien Schadstoffe, die Schäden an Gesundheit und Umwelt verursachen können. Sie sind zur Rückgabe gebrauchter Batterien als Endverbraucher gesetzlich verpflichtet (Batteriegesetz §11 Gesetz zur Neuregelung der abfallrechtlichen Produktverantwortung für Batterien und Akkumulatoren). Sie können Batterien nach Gebrauch in der Verkaufsstelle oder in Ihrer unmittelbaren Nähe (z.B. in Kommunalen Sammelstellen oder im Handel) unentgeltlich zurückgeben. Weiter können Sie Batterien auch per Post an den Verkäufer zurücksenden.

14.2 WEEE HINWEIS

Die WEEE (Waste Electrical and Electronic Equipment) Richtlinie, die als Europäisches Gesetz am 13. Februar 2003 in Kraft trat, führte zu einer umfassenden Änderung bei der Entsorgung ausgedienter Elektrogeräte. Der vornehmliche Zweck dieser Richtlinie ist die Vermeidung von Elektroschrott bei gleichzeitiger Förderung der Wiederverwendung, des Recyclings und anderer Formen der Wiederaufbereitung, um Müll zu reduzieren. Das abgebildete WEEE Logo (Mülltonne) auf dem Produkt und auf der Verpackung weist darauf hin, dass das Produkt nicht im normalen Hausmüll entsorgt werden darf. Sie sind dafür verantwortlich, alle ausgedienten elektrischen und elektronischen Geräte an entsprechenden Sammelpunkten abzuliefern. Eine getrennte Sammlung und sinnvolle Wiederverwertung des Elektroschrottes hilft dabei, sparsamer mit den natürlichen Ressourcen umzugehen. Des Weiteren ist die Wiederverwertung des Elektroschrottes ein Beitrag dazu, unsere Umwelt und damit auch die Gesundheit der Menschen zu erhalten. Weitere Informationen über die Entsorgung elektrischer und elektronischer Geräte, die Wiederaufbereitung und die Sammelpunkte erhalten Sie bei den lokalen Behörden, Entsorgungsunternehmen, im Fachhandel und beim Hersteller des Gerätes.

14.3 VERPACKUNG ENTSORGEN

Entsorgen Sie die Verpackung sortenrein. Geben Sie Pappe und Karton zum Altpapier, Folien in die Wertstoffsammlung.

14.4 ROHS KONFORMITÄT

Dieses Produkt entspricht der europäischen RoHS-Richtlinie zur Beschränkung der Verwendung bestimmter gefährlicher Stoffe in

Elektro- und Elektronikgeräten sowie deren Abwandlungen.

14.5 CE KENNZEICHEN

Das aufgedruckte CE Kennzeichen entspricht den geltenden EU Normen und signalisiert, dass das Gerät die Anforderungen aller für dieses Produkt gültigen EU-Richtlinien erfüllt.

VEREINFACHTE EU-KONFORMITÄTSERKLÄRUNG

Hiermit erklärt die DÖRR GmbH, dass der Funkanlagentyp [204448] der Richtlinie 2014/53/EU entspricht. Der vollständige Text der EU-Konformitätserklärung ist unter der folgenden Internetadresse verfügbar: <https://www.doerr-outdoor.de/204448>

Content	Page
ILLUSTRATION OF PARTS	2 - 3
01 SAFETY HINTS ⚠	25
02 SAFETY HINTS FOR BATTERIES/ACCUMULATORS ⚠	26
03 PRIVACY POLICY	26
04 MOBILE PHONE COSTS FOR PICTURE/VIDEO TRANSMISSION	26
05 NOMENCLATURE	27
06 COMMISSIONING	27
06.1 Mounting the antenna	27
06.2 Inserting the batteries	27
06.3 Inserting a SD/SDHC/SDXC memory card	28
06.3.1 IMPORTANT SDXC Memory Cards 64 GB & 128 GB	28
06.3.2 Format SD/SDHC/SDXC card with the camera	28
06.4 Inserting a SIM card	28
06.5 Download the DöRR APP	28
06.6 Register and scan the QR code	29
06.7 DöRR SnapShot Cloud 4G/4G Pro website	30
06.8 Switch on / Camera status check	30
06.8.1 LED status indicators	31-32
07 CAMERA SETTINGS IN THE APP/WEB INTERFACE	33
Camera Settings	33
Camera Mode	33
Sending Mode	33
Security Mode	33
Battery Type	33
Remote Control	33
GPS	33
SD card overwrite	33
Camera Name	33
Time Zone	33
Photo Settings	34
Image Size	34
Multishot	34
Multishot Interval	34
Time Lapse	34
Delay	34
Limit the number of images per day	34

Content	Page
Video Settings	34
Video Size	34
Video Length	34
Flash Settings	35
PIR Motion Detector	35
Sensitivity	35
Timer	35
07.1 During initial setup of the camera	35
07.2 Standby Mode	35
Media	36
Favorites	36
Cameras	37
My Account	38
08 FURTHER FUNCTIONS	39
08.1 Test Recordings	39
08.2 Deleting/Re-registering a camera	39
08.4 In the event of theft	39
09 MOUNTING / DIRECTING	39
09.1 Mounting and directing the camera	39
09.2 Notes for mounting the camera	39
09.3.1 PIR Sensor	39-40
09.3.2 Light conditions	40
09.3.3 Weather protection	40
10 OPTIONAL ACCESSORIES	40
10.1 Optional mounting accessories	40
10.2 Optional anti-theft devices	40
10.3 Alternative power supplies	40
10.4 SIM Hero multi-network card	41
11 CLEANING AND STORAGE	41
12 SCOPE OF DELIVERY	41
13 TECHNICAL SPECIFICATIONS	42
14 DISPOSAL, CE MARKING, SIMPLIFIED EU DECLARATION OF CONFORMITY	43
14.1 Disposal of battery/accumulator	43
14.2 WEEE Information	43
14.3 Disposal of the packaging	43
14.4 Conformity with RoHS	43
14.5 CE Mark	43
SIMPLIFIED EU DECLARATION OF CONFORMITY	43

THANK YOU very much for choosing a quality product by DÖRR.

Please read the instruction manual and the safety hints carefully before using the device for the first time.

Keep the operating instructions together with the device for reference. If other people use this device, provide them with these instructions. If you sell the unit, this manual forms an integral part of the device and must be supplied with it.

DÖRR is not liable for damage caused by improper use or failure to observe the operating and safety instructions.

In the event of damage caused by improper handling or by external influence, the guarantee or warranty claim becomes void. Any manipulation, structural modification of the product or opening of the housing by the user or an unauthorised third party shall be considered improper handling.

01 | ⚠ SAFETY HINTS

- ⚠ **This device is not a toy! To prevent accidents and suffocation keep the device, the accessories and the packing materials away from children and pets.**
- ⚠ People with physical or cognitive disabilities should use the camera with supervision.
- ⚠ People with cardiac pacemakers, defibrillators or any other electrical implants should maintain a **minimum distance of 30 cm**, as the device generates magnetic fields.
- Your camera is fitted with a **weatherproof housing according to protection class IP66** (dust and jet waterproof) so that the camera can be used outdoors. Nevertheless, protect the camera from extreme weather conditions and direct sunlight.
- **Make sure to use only fresh Mignon AA LR6 1.5V Alkaline Manganese batteries or rechargeable NiMH or Lithium batteries of the same type and brand. Never combine Alkaline Manganese batteries with NiMH or Lithium batteries! When inserting the batteries please respect the correct polarity (+/-). Please remove batteries when device is not in use for a longer period.**
- **Only use SD/SDHC memory cards from 8GB to 32GB (SDXC 64GB to max. 128GB see chapter 06.3.1). Using a micro SD card in combination with an adapter may lead to malfunctions.**
- Do not drop the camera onto a hard surface. Do not use the camera if it has been dropped. In this case a qualified electrician should inspect the camera before you use it again.
- Do not attempt to repair the device by yourself. **Risk of electrical shock!** When service or repair is required, contact qualified service personnel.
- Do not open the camera housing (except the housing lid and the battery compartment) – the warranty will become void. The housing may only be opened by qualified DÖRR GmbH staff.
- LED bulbs can only be replaced by qualified DÖRR GmbH staff.
- Do not use the camera nearby devices that generate strong electromagnetic fields.
- Avoid touching the camera lens with your fingers.
- Protect the camera against extensive dirt. Never use aggressive cleansing agents or benzene to clean the camera. We recommend a soft, slightly damp microfiber cloth to clean the outer parts of the camera and the camera lens. **Make sure to remove batteries before cleaning.**
- Store the camera in a dust-free, dry and cool place when not in use.
- If the device is defective or without any further use, dispose of the device according to the Waste Electrical and Electronic Equipment Directive WEEE. For further information, please contact your local authorities.

02 | ⚠ SAFETY HINTS FOR BATTERIES/ACCUMULATORS

Only use high-quality batteries or accumulators of popular brands. **When inserting the batteries or accumulators, please respect the correct polarity (+/-).** Do not insert batteries of different types and always replace all batteries at the same time. **Never combine Alkaline Manganese batteries with NiMH or Lithium batteries!** Do not combine used batteries with fresh batteries. Please remove batteries/accumulators when device is not in use for a long period of time. **Do not throw the batteries/accumulators into fire, do not short-circuit and do not disassemble them! Never charge non-rechargeable batteries - risk of explosion!** Remove empty batteries immediately from the device to avoid the leaking of battery acid. Remove leaking batteries from the device immediately. Clean the contacts before inserting fresh batteries. **Risk of battery acid burn! In case of contact with battery acid, rinse the affected area immediately with water and contact a doctor. Batteries can be dangerous to life if swallowed. Keep batteries/accumulators away from small children and pets.** Do not dispose of batteries in household waste (see also chapter „Disposal of Batteries/Accumulators“).

03 | PRIVACY POLICY

In every country, legal data protection rules apply. As these rules may vary per country, please contact the appropriate authorities to learn about the latest privacy policy in your country. In any case kindly note:

- **Do not observe public areas such as sidewalks, roads, parking lots etc.**
- **Never observe your staff.**
- **Respect the general right of privacy.**
- **Do not publish pictures showing individuals without having their permission. Do not publish pictures showing identifiable automobile license plates.**
- **Make aware of the observed areas with a sign and inform your neighbours and visitors if necessary.**

04 | € MOBILE PHONE COSTS FOR PICTURE/VIDEO TRANSMISSION

Data exchange via mobile transmission always cause extra costs. These costs may vary depending on your provider and selected tariff and are not covered by the purchase of this camera. Please contact your mobile phone provider for tariff and costs.

05 | NOMENCLATURE

- 01 Antenna/antenna connection
- 02 PIR LED indicator
- 03 each 30 infrared LEDs
- 04 Light sensor
- 05 Camera lens
- 06 Motion detector (PIR sensor)
- 07 Tension lock
- 08 Eyelet for U-lock (lock optional)
- 09 Microphone
- 10 SIM card slot
- 11 SD card slot
- 12 QR Code (serial number)
- 13 TEST button
- 14 Button SD Format
- 15 Reset button
- 16 Slide control (ON/OFF)
- 17 LED status indicators
 - 17a) Operating status
 - 17b) Signal strength
 - 17c) Battery status
 - 17d) SD card status
 - 17e) Network status
 - 17f-g) DÖRR Cloud error indicators
- 18 Battery compartment
- 19 USB-C port
- 20 Connection external battery DC 12V
- 21 ¼" thread mount
- 22 Eyelet for cable lock (lock optional)
- 23 Eyelets for mounting strap
- 24 Nano-SIM + Micro-SIM + Mini-SIM Adapter
- 25 USB-C data cable
- 26 Mounting strap

06 | COMMISSIONING

Remove the protective foil from the PIR sensor (06).

IMPORTANT

To avoid camera damages, make sure that camera is switched off (slide control 16 = OFF) for the following steps!

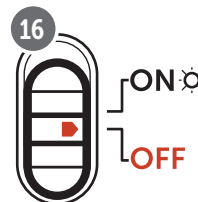

06.1 Mounting the antenna

Remove the yellow protective cap from the antenna connection (01) and screw on the supplied antenna.

06.2 Inserting the batteries

CAUTION

Make sure to use only fresh Mignon AA LR6 1.5V Alkaline Manganese batteries or rechargeable NiMH or Lithium batteries of the same type and brand. Never combine Alkaline Manganese batteries with NiMH or Lithium batteries! When inserting the batteries please respect the correct polarity (+/-). Please remove batteries when device is not in use for a longer period.

Open the camera releasing the lateral tension lock (07). Make sure that the slide control (16) is on position **OFF**. Insert **12 AA 1,5V batteries or rechargeable NiMH or Lithium batteries** (not included) into the battery compartment (18). **Respect correct polarity (+/-).**

NOTICE

If you operate the camera with NiMH or Lithium batteries, please select NiMH or Lithium later in the APP/Web in the menu item „Battery type“ to ensure an accurate indication of the battery status.

For alternative power supplies, please read **chapter 10.3**.

06.3 Inserting a SD/SDHC/SDXC memory card

NOTICE

Only use SD/SDHC/SDXC memory cards from 8GB to max. 128GB. Using a micro SD card in combination with an adapter may lead to malfunctions. Make sure that the SD card is formatted and unlocked. To format the SDcard with the camera, please read chapter 06.3.2.

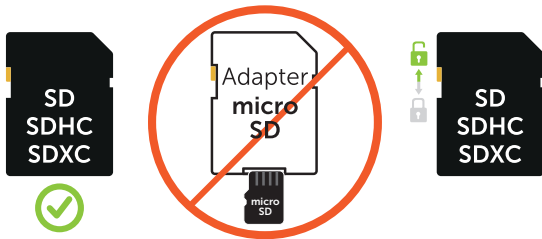

Insert the SD/SDHC/SDXC memory card (not included) with the label facing upwards into the SD card slot (11) until it snaps into place.

06.3.1 IMPORTANT SDXC Memory Cards 64 GB & 128 GB

Due to their standard formatting, SDXC memory cards with 64 GB and 128 GB must be formatted with the camera before use. How to format the SDXC card with the camera, please read following chapter 06.3.2.

06.3.2 Format SD/SDHC/SDXC card with the camera

1. Insert the SD/SDHC/SDXC memory card (not included) with the label facing upwards into the SD card slot (11) until it snaps into place.
2. Set the slide control (16) to the ON position. For example, use a pen to press the SD Format button (14) and hold it down for approx. 10 seconds until the LED 17d) starts flashing yellow:



3. After 10 flashes and successful formatting, the LED 17d) lights up constantly green. When setting up for the first time, please switch the camera off again (slide control (16) to the OFF position).

06.4 Inserting a SIM card

In order to use the mobile transmission function, make sure to insert a SIM card (not included) into the SIM card slot (10). Please mind the symbol above the SIM card slot which shows how to insert the card correctly.

Nano-SIM, Micro-SIM cards and Mini-SIM cards can only be used with the adapters supplied (24).

IMPORTANT

- The PIN request has to be deactivated, you can do this directly in the shop where you bought the SIM card, or with help of a mobile phone.
- Make sure the SIM card is activated for the mobile data transmission and if necessary has sufficient credit.
- For the mobile data transmission, the camera needs the parameter data of the respective provider. For all supported SIM card providers, please refer to:

https://doerr.media/manuals/simCard_Provider.pdf

SIM card providers that are not on the list currently cannot be used.

NOTICE

We recommend using the simHERO multi-network card. See chapter 10.4.



06.5 Download the DöRR APP

To install the DÖRR APP, scan the corresponding QR code for Android or iOS inside the gift box with your smartphone or download the APP directly in the Play Store for Android or in the APP store for iOS.



06.6 Register and scan the QR code

Picture 1 Register with your **email address** and a **password** and tap to:

No account? Register now!

You will receive a confirmation email from DÖRR to the registered email address. Follow the link in this email for successful registration. Log in with the data used for registration.

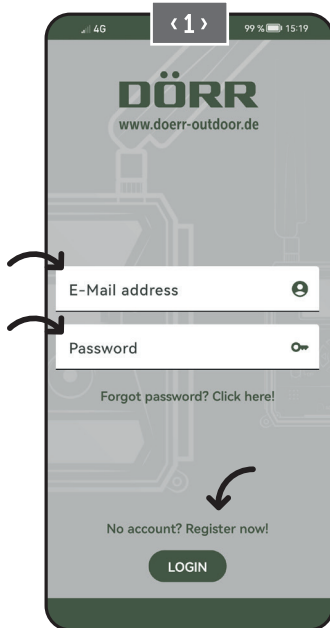

Picture 2 Press the **camera icon** 

Picture 3 Press at **Add camera** 

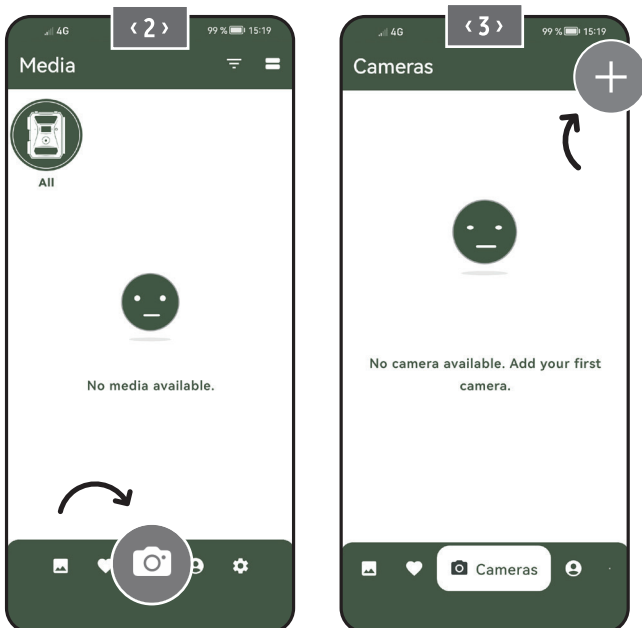

Picture 4 The QR code scanner function will start. **Use your Smartphone to scan the QR code (12) in the camera housing.** Alternatively, you can enter the serial number manually. You will find the serial number inside of camera housing or on the gift box.

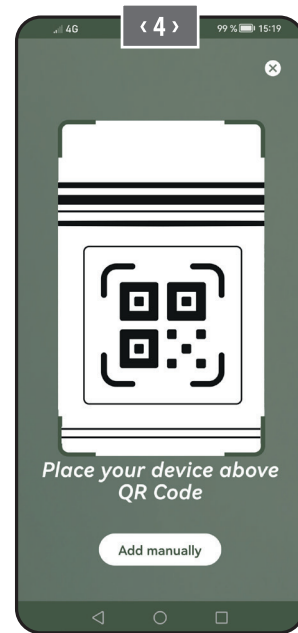

Switch the slide control (16) to position ON.

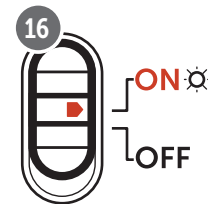

Picture 5 Please enter a **name** for the camera.

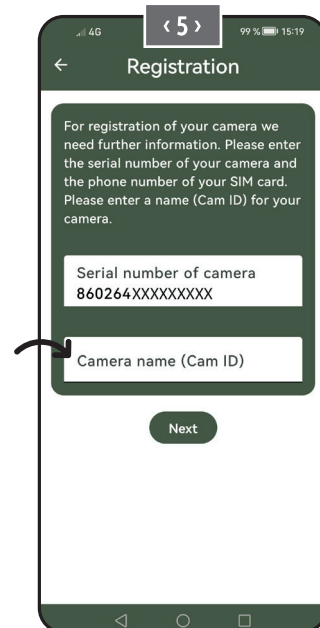

06.7 DÖRR SnapShot Cloud 4G/4G Pro website

You may also register and log in via our website with your PC/laptop:

<https://www.doerr.cloud/>

We recommend using Google Chrome Browser .

▶ NOTICE

The appearance/symbols in the app and on the website may vary. However, the settings and functions are identical and as described in the following chapters.

06.7 Switch on / Camera status check

After you have switched on the camera, the camera will now check all relevant functions. During this process, the operating status LED (17a) and all other LEDs flash green. **As soon as the operating status LED (17a) lights up green continuously, the check is complete and your camera is ready for registration/use.**

Unregistered camera:



Camera remains in registration mode for 5 minutes. After this, the camera switches to standby mode (see chapter 07.2) and the LEDs and PIR LED indicator (02) go out.

Already registered camera:

After approx. 1 minute, the camera switches to the defined working mode (LEDs and PIR LED indicator (02) go out).



You can return to the status view (LEDs light up) at any time by pressing the TEST button (13).

▶ NOTICE

















































When setting up your camera for the first time, the LED status indicators  (17f) and  (17g) flash green until the camera has been successfully registered. Registration is complete as soon as you have clicked on **Save settings** in the app/web interface (see page 35).

Should a critical error occur during the check, the operating status LED (17a) will light up **red constantly**. For troubleshooting, as well as for information on the other LED status indicators (17b - 17e), please read the **table below (chapter 06.7.1)**.





















● IMPORTANT

If the LED status indicators  (17f) and/or  (17g) light up or flash **red**, please contact our service department at **+49 731 970 37 69** or by email at **hello@doerr.gmbh**.

06.8.1 LED status indicators

LED	LED status	Meaning	Troubleshooting
 (02) Camera front	 flashes red	Camera is in setup mode. PIR sensor is not active.	Wait until the camera automatically switches to working mode. Alternatively, press and hold the TEST button (13) for 5 seconds. If the camera is in working mode, the LED goes out.
ON  (17a)	 flashes slowly green	Camera status is being checked.	
	 lights constantly green	Camera is ready for use.	
	 lights constantly red	Camera is not ready for use.	Check which other LED is red or flashing.
	 flashes slowly yellow	Debug mode active.	Please contact DÖRR Service.
 (17b)	 flashes slowly green	Connection establishment to the mobile network.	
	 lights constantly green	Connection to the mobile network established.	
	 lights constantly yellow	The signal strength is mediocre.	
	 flashes slowly yellow	The signal strength is weak.	
	 lights constantly red	Connection to the mobile network failed.	Make sure that: <ul style="list-style-type: none"> the SIM card has credit. the SIM card is inserted correctly. the camera supports the network provider used (see chapter 6.4).
	 flashes slowly yellow	No SIM card inserted.	Insert a SIM card.
	 flashes red and green alternately	Critical error!	Please contact DÖRR Service.
 (17c)	 flashes slowly green	Camera connected to power supply.	
	 lights constantly green	Battery capacity more than 60%.	
	 lights constantly yellow	Battery capacity between 30-60%.	
	 lights constantly red	Battery capacity below 30%.	Insert fresh batteries as soon as possible.
	 flashes quickly red	Battery capacity insufficient for operation.	Insert fresh batteries.
 (17d)	 lights constantly green	SD card inserted and ready for operation.	
	 lights constantly yellow	SD card inserted - card is full!	Delete files from the memory card and reformat the card (see chapter 6.3.2)
	 lights constantly red	No SD card inserted or SD card locked or formatted incorrectly.	Please refer to chapter 6.3.
	 flashes quickly green	Data is being written to SD card.	
	 flashes quickly red for 5 sec., then returns to original status	Data cannot be written to SD card.	Please check the other SD card status.
	 flashes slowly yellow	Memory card is being formatted.	
 (17e)	 flashes slowly green	Network service is being initialized.	
	 lights constantly green	Network quality is at least 4G.	
	 lights constantly yellow	Network quality is 2G to 3G.	
	 lights constantly red	No network service.	Make sure that: <ul style="list-style-type: none"> the SIM card has credit. the camera supports the network provider used (see chapter 6.4).



LED	LED status	Meaning	Troubleshooting
 (17f)	 lights constantly green	Camera connected to DÖRR Cloud.	
	 lights constantly red	DÖRR Cloud service not available.	Please contact DÖRR Service.
	 flashes slowly green	Ready for registration process.	
	 flashes slowly red	DÖRR Cloud service not available.	Please contact DÖRR Service.
	 flashes quickly green	Communication with DÖRR Cloud.	
	 flashes red quickly for 5 sec., then returns to original status	Media upload failed.	Please contact DÖRR Service.
 (17g)	 flashes slowly green	Ready for registration process.	
	 lights constantly green	Camera connected to DÖRR Cloud.	
	 lights constantly red	DÖRR Cloud service not available.	Please contact DÖRR Service.
(All)	 All LEDs flash green 2x and then go out	Camera reset is being performed.	Camera must be reconnected to DÖRR Cloud. See instructions in the APP.
	 All LEDs flash quickly green	Firmware update is being performed.	
	 All LEDs flash quickly red	Firmware update failed.	Check firmware, SD card inserted correctly, SD card formatted correctly?

DÖRR Service Department

 +49 731 970 37 69

 hello@doerr.gmbh

Default settings are marked with (*)

Camera Settings	
Note: Changes made in settings will be executed by the camera after max. 24 hours.	
Camera	
Camera Mode	
Photo (*)	The camera takes photos according to your settings for image size and multi shot.
Video	The camera records videos according to your settings for video size and video length.
Photo and Video	The camera first takes a picture(s) and then a video according to your settings for picture size, multi shot, video size and video length.
Sending Mode	
Photo (*)	Camera is sending photos.
Video	Subscription required for video transmission. See  My account .
Photo and Video	Subscription required for video transmission. See  My account .
Preview	In photo, photo and video modes, the quality of the picture is reduced.
Security Mode	
Disabled (*)	This mode is aimed at users with special security requirements - all data transmission (image and video) is encrypted . Please note that using this mode results in a considerable increase in energy consumption. We recommend its use for professional users in the security sector and in combination with an external power source (see chapter 10.3)
Photo	
Video	
Photo and Video	
Battery Type	
Alkaline (*)	To ensure an accurate indication of the battery status , please select whether you have inserted alkaline, Ni-MH or lithium batteries in the camera. There are different battery types for lithium - if in doubt, select „Alkaline“.
Ni-MH	
Lithium	
Remote Control	
Realtime <input checked="" type="radio"/>	Settings are applied immediately .  IMPORTANT High battery consumption!
Every 30 minutes <input type="radio"/>	Settings are applied at the latest in the selected time interval. If photos or videos are transmitted from the camera before the time interval expires, the new settings will be applied at this transmission time .  NOTICE If you have inadvertently made incorrect settings and the camera is not in real-time mode, you can correct the settings immediately by first making the desired settings in the app/web interface and then triggering an image manually via the motion detector, e.g. by waving your hand in front of the PIR sensor (06).
Every hour <input type="radio"/>	
Every 2 hours <input type="radio"/>	
Every 3 hours <input type="radio"/>	
Every 4 hours <input type="radio"/>	
Every 6 hours <input type="radio"/>	
Every 12 hours <input type="radio"/>	
Every 24 hours(*) <input type="radio"/>	
Enable GPS <input checked="" type="checkbox"/> (*)	GPS is represented in radians on the timestamp (e.g. N48°18'44" E010°02'02")
SD card overwrite <input checked="" type="checkbox"/> (*)	<input checked="" type="checkbox"/> If the SD card is full, the camera overwrites the oldest recordings  recommended . <input type="checkbox"/> If the SD card is full, the camera stops recording until the card is changed or formatted .
Kameraname SnapShot Cloud 4G PRO	The camera name assigned can be changed here.
Time Zone Europe/Berlin	Select the time zone of your region .

Photo Settings	
Image size	
24 MP (*)	Select the desired image resolution . 24 MP (5664x4248) / 16 MP (4608x3456) / 12 MP (4032x3024) / 8MP (3264x2448) / 5 MP (2560x1920)
16 MP	
12 MP	
8 MP	
5 MP	
Multishot	
1 pic (*)	Select the number of images to be taken upon movement or triggering.
2 pics	
3 pics	
4 pics	
5 pics	
Delay	
Take X pictures within one second	If you have selected 2 to 5 pictures under „Multishot“ , you can specify here whether the continuous pictures should be taken consecutively within 1 second or whether there should be a pause of 1 second or 2 seconds between the continuous pictures .
Interval between multishot pictures 1 sec. (*)	
Interval between multishot pictures 2 sec.	
Time Lapse	
<input checked="" type="checkbox"/> (*)	<input checked="" type="checkbox"/> The camera triggers according to the specific time set, independently from the PIR detector . Example with setting 01:00:00: The camera triggers every hour independently from motion recognition. Possible time interval: min. 05 seconds to max. 24 hours (Input 23:59:59)
Delay	
<input checked="" type="checkbox"/> (*)	<input checked="" type="checkbox"/> Set a pause for the PIR Sensor . This setting prevents the camera from taking too many images/videos. Example with setting 5 minutes: After triggering, the camera sets the PIR inactive for 5 minutes. After the time set the PIR sensor will be active again. Possible delay: min. 05 seconds to max. 24 hours (Input 23:59:59)
Flash Settings	
Maximum number of images per day	<input checked="" type="checkbox"/>
<input type="range" value="10"/> OFF (*) 10 99	Set the desired number of images per day . Once the set number is reached, the camera stops the function.

Video Settings	
Video Size	
FHD-1080P (*)	Select the desired video format . Full HD 1080P (1920x1080) / HD 720P (1280x720) / WVGA (848x480)
HD-720P	
WVGA	
Video Length	
<input type="range" value="10"/> 5 10 (*) 59	Select the desired video length . min. 5 sec. - max. 59 sec.

Flash Settings

Flash

Max. Flash (*)

Select the desired **flash range**.

Min. Flash

Maximum approx. 20 meters / minimum approx. 8 meters

PIR Motion Detector

Enable PIR

(*)

The **Passive Infrared Sensor (PIR)** triggers upon motion and temperature changes recognised within the detection range.

Adjust the **sensitivity of the motion detector**.

Sensitivity

OFF 1 2 3 4 5 6 7 8 9 (*)

Level 1-5: **Select when camera triggers too often upon environment influences, e.g. falling branches or strong sunlight.**

Level 6-9: **The camera recognises even smallest motion and temperature changes.**

▶ NOTICE If OFF is selected, the camera will not take any recordings! Switch the time lapse ON to get recordings!

Timer

Timer 1

(*)

Timer 1: Set a **fixed working time frame in which the camera is active**. Outside of this time, no recordings are made or movements are registered.

Example with setting 2:00 – 5:00:

Camera is only active between 2:00 and 5:00 a.m.

If you select the **OFF** function in this menu item, the camera works 24 hours a day. You can set up to **2 working times** per day.

Timer 2

(*)



Timer 2: Set a **second fixed working time frame in which the camera is active** (see timer 1).

If you select the **OFF** function in this menu item, the camera works 24 hours a day **or according to your settings for timer 1.**

Save Settings

Tap **Save Settings** to confirm your adjustments.

07.1 **▶ NOTICE** › during initial setup of the camera

After you have tapped on **Save Settings**, your registration is completed. After successful registration, the LED status indicators  (17f) and  (17g) stop flashing and light up **green constantly**. The camera will reboot within a few seconds. As soon as all LEDs light up **green / yellow** constantly, your camera is in working mode after approx. 60-70 seconds.

07.2 **▶ NOTICE** › Standby Mode

If you do not complete the camera registration, the camera switches to standby mode after 5 minutes. To continue registration, either press the TEST button (13) or switch the camera off and on again using the slide control (16).

Please refer to **chapter 06.8** to complete the registration.

Here you will find an overview of the pictures and videos you have taken.
Click on the desired image or video for a larger view of the image or to play a video.

Hd_20233010990000000000XXXX



Here you can **rename your picture/video or delete it individually.**

Delete

Save



Mark image or video as **favorite**.



Save the picture or video as a **file in the smartphone gallery or on the hard disk of your PC/laptop (original quality).**



Mark, delete and share individual, multiple or all images and videos.



Here you can **filter** by time period, media type, camera and user.

Here you will find an overview of your pictures and videos marked as favorites.



Mark, delete and share individual, multiple or all favorites.



Here you can **filter** your favorites by time period, media type, camera and user.

Cameras

Here you will find an overview of all your registered cameras. For information and settings, tap on the relevant camera.

Camera



SnapShot 4G Pro
86026XXXXXX



This function is only available if you have selected „Real time“ under „Remote control“ in the camera settings.



Tap the camera icon to request a **real-time image**.



Tap on the video camera icon to request a **real-time video** (subscription required).



Tap on the symbol to open the **following options**:



Update Firmware

Only clickable if there is a new firmware available for your camera.
Please note: **Battery capacity must be more than 65%.**



Format SD card



Turn off camera ●

The camera is switched off by command.
The camera reports every 24 hours to check its status and switch back to working mode if necessary.

Report as stolen (please read **chapter 08.3**)

Delete camera (please read **chapter 08.2**)

Information

Firmware	DSR1DRXX	Displays the installed firmware version.
Battery	100%	Displays the battery status.
Signal quality	4G	Mobile network
Signal strength		Signal strength
Synchronized		successfully synchronized.

Settings

Camera settings		This takes you to the camera settings (see chapter 07).
Sort number	1	Sort your registered cameras.
Push		Allow push notifications.

Share

Share camera pictures		Share images of the selected camera with friends and colleagues within the DÖRR APP (registration is necessary) . Tap + and enter the email of your friend. Tap Invite . Your friend receives an email invitation to register for our service. After successful registering, your friend is able to see the images of the shared camera. To end sharing the images, tap the email address and confirm Delete .
E-Mail		Share images of the selected camera with friends and colleagues by email (no registration required) . Tap + and enter the contact data. To end sharing the images, tap the email address and confirm Delete .
SMTP Forwarding		Possibility to use manually defined SMTP servers to share data with other platforms such as „Revierwelt“.

Here you can view and book your subscriptions for picture quality and video transmission.

 **NOTICE**

Subscriptions can only be taken out in the respective iOS and Android app. Cancellations can only be made in the respective Appstore or Playstore.

In the web login under **My account** you can only see an overview of the currently active subscriptions.

User





E-Mail
max.mustermann@max.de Your e-mail address.

New password
..... If necessary, assign a new password.

Confirm password
Confirm new password.

Registered on
01.01.20203 Date of your registration.

Save



	Webshop	Visit our webshop and find out more about our wide range of hunting and outdoor products!
	Newsletter	Sign up for our newsletter and benefit from a variety of attractive offers!
	Legal notice	About us & Contact
	Privacy policy	Privacy policy
	Logout	

08 | FURTHER FUNCTIONS

08.1 Test Recordings

Option 1: Request a **real-time image** as described on **page 37 in the „Camera“ section.**

Option 2: To **trigger a test recording manually on the camera**, press the TEST button (13) once when the status display is active and the camera is ready for use (see **chapter 06.8**) to obtain media in the defined setting.

While the data is being written to the SD card, the SD card LED  (17d) flashes **green**. While the test recording is being loaded into the DÖRR Cloud, the DÖRR Cloud LED  (17f) flashes **green**.

To view your test recording, go to **„Media“** in the DÖRR APP and tap on the corresponding camera.

08.2 Deleting/Re-registering a camera

In case you want to sell your camera, please follow these steps:

1. Delete the camera in the APP/web interface:

 **Cameras** › tap on the camera to be deleted ›



2. Reset camera to factory settings

To do this, press the RESET button (15) on the camera, e.g. with a pen, for **approx. 10 seconds** until all LEDs briefly **light up green twice**.

You or the new owner can now register the camera again in the DÖRR APP.

08.3 In the event of theft

If your camera is stolen, do **NOT** delete it from the APP, as this is the only way to ensure that the thief cannot register the camera. Contact our service via the **„Report as stolen“** function and enter your contact details there.

 **Cameras** › tap on the stolen camera ›

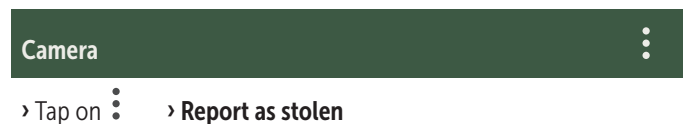

09 | MOUNTING / DIRECTING

09.1 Mounting and directing the camera

Pull the **supplied mounting strap** (26) through the eyelet (23) on the backside of the camera. Mount the camera to a tree, pole or any other suitable object. Do not fix the belt finally at this stage.

We recommend placing the camera at a height of **0.75 m to 1.00 m**. The optimal distance to the subject is between **3 and 10 m**. Larger distances are possible as well, but then the reliability of the motion sensor is no longer given. The camera lens (05) should now point to where the object is expected to show-up.

To verify your camera is hung up in a correct angle, we recommend taking a view **test recordings** (see **chapter 08.1**). The camera should be directed in a way that the object will appear in the centre of the picture. You may have to re-adjust the camera and take another test shot.

Once the camera position is correct, the mounting belt (26) can be tightened to hold the camera firmly.

NOTICE

Please also note **chapter 10** with our extensive range of accessories for installation and anti-theft protection.

09.2 Notes for mounting the camera

09.2.1 PIR sensor

The PIR sensor triggers only under specific circumstances within a certain range. The capturing of objects strongly depends on temperature, vegetal cover, reflecting surfaces etc. Under perfect conditions the recognition range can be up to 20 m. Usually, you may expect a range of 15 m. It may take a few attempts to find a good

position for the camera. During photo test, be aware that animals are usually remarkably smaller than human beings. Animals might be below the PIR sensor detection range and not be captured.

09.2.2 Light conditions

Avoid direct backlight when mounting the camera. The lens should not point directly into the sun and camera should not be placed in shadow.

09.2.3 Weather protection

Although the camera is weatherproof and well-suited for outdoor use (dust and jet water protected according to IP66 protection class) we recommend mounting the camera in a secured place not facing the weather exposed side. Prevent the camera from driving rain and constant exposure to sunlight. After a long period of humidity caused by rain or fog, the camera should be placed in a dry area for a few days.

10 | OPTIONAL ACCESSORIES

10.1 Optional mounting accessories

Our optional accessories such as the **patented DÖRR holding fixture in combination with the DÖRR universal adapter** are designed for fast and easy mounting of the camera at a tree, wall or other objects. The camera clicks into the holding fixture and is firmly held in place. The camera can be removed easily for a quick change of place of action. The ball head ensure a flexible direction of the camera. The fixture is rotatable by 360° and swivels up to 30° in all directions:

DÖRR Holding Fixture Multi for SnapShot
www.doerr-outdoor.de/204490 

10.2 Optional anti-theft devices

Pull a **padlock** (available as accessory) through the eyelet (08) to lock the camera housing:

DÖRR Combination Lock 3-digits small
www.doerr-outdoor.de/204454 

Use our **DÖRR cable lock** (available as accessory) and pull it through the eyelet for cable lock (22) on the backside of the camera to secure it against theft:

DÖRR Universal Cable Lock 1,80 m
www.doerr-outdoor.de/204452 

matching:

DÖRR Combination Lock 3-digits medium
www.doerr-outdoor.de/204454 

For a very high level of security, lock the camera in our **weatherproof and rust-free DÖRR metal housing „Made in Germany“**, which optimally protects your camera against theft, vandalism and extreme weather conditions:

DÖRR Metal Housing for SnapShot Cloud 4G/Pro 4G
www.doerr-outdoor.de/204461 

10.3 Alternative power supplies

Use the **DÖRR solar panel with internal Lithium Ion battery 1500 mAh** for a sustainable and extended runtime. Optionally available in our **DÖRR webshop**:

DÖRR Solar Panel Li-1500 12V/6V
www.doerr-outdoor.de/204446 

Alternatively, the camera can be operated with an **external 12V battery** in conjunction with our **DÖRR battery cable**. All optionally available in our **DÖRR webshop**:

Lead Battery 12V/12Ah
www.doerr-outdoor.de/204351 

DÖRR Battery Cable 2m with flat plug
www.doerr-outdoor.de/204364 

Both the solar panel and an external battery need to be plugged-in to the cameras DC 12V port (20). Any inserted batteries do not need to be removed when using external power supplies. The camera automatically reverts to the inserted batteries as soon as the external power supply is disconnected.

10.4 SIM Hero multi-network card

For optimum operation in all European countries, we recommend the SIM Hero multi-network card to benefit from the advantages of the special DÖRR tariffs and always the best local network:

simHERO M2M SIM card
www.doerr-outdoor.de/204445 

 Visit our web shop www.doerr-outdoor.de

for a great variety of surveillance camera accessories and get more information on our wide assortment of **hunting and outdoor items!**

11 | CLEANING AND STORAGE

Never use aggressive cleansing agents or benzine to clean the device. We recommend a soft, slightly damp microfiber cloth to clean the outer parts of the device. **Remove batteries before cleaning!** Store the device in a dust-free, dry and cool place. **This device is not a toy - keep it out of reach of children. Keep away from pets.**

12 | SCOPE OF DELIVERY

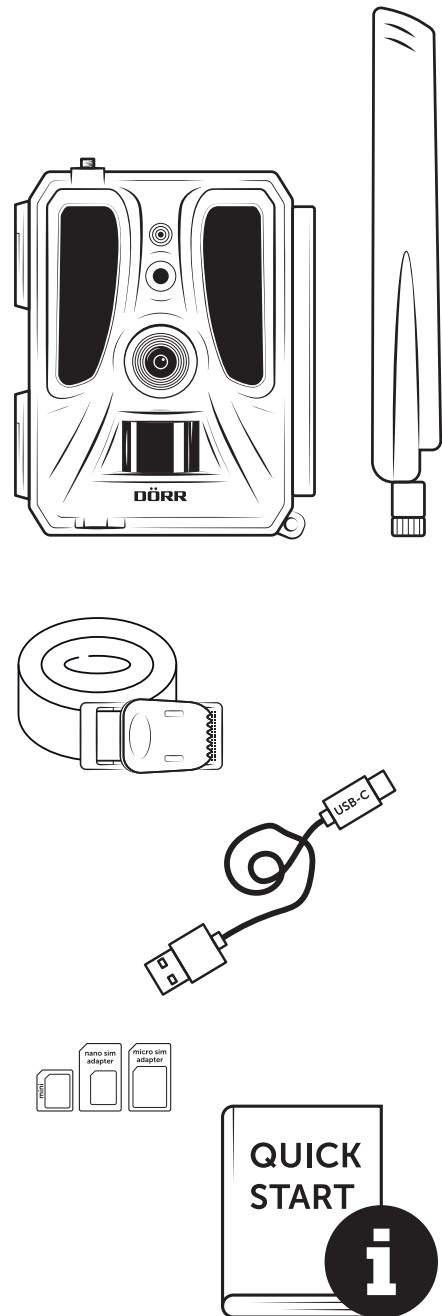

13 | TECHNICAL SPECIFICATIONS

Recording capability	Photo / Video with audio / Photo+Video with audio
Mobile picture transmission	Yes
Mobile video transmission	Yes (subscription required)
Combined picture and video recording	Yes
Number of LEDs / LED Type	60 Invisible Infrared LEDs, 940nm
Flash range max. approx.	20 m
Detection range motion sensor approx.	20m / 60°
Picture angle approx.	60°
Trigger speed PIR sensor approx.	0,4 - 0,7 sec.
Image sensor	5MP Colour CMOS Sensor
Aspect Ratio	4:3
Picture resolution stored	24 MP*/16 MP*/12 MP*/8 MP*/5 MP (*interpolated)
Picture resolution sent	Thumbnail (1920x1440)/24 MP*/16 MP*/12 MP*/8 MP*/5 MP (*interpolated)
Digital picture format	JPEG
Video resolution stored + sent	Full HD 1080P / HD 720P / WVGA
Video length	5 - 59 sec.
Digital video format	MP4
Lens	F=2.0/60°
Multiple shots (pictures per release)	1 - 5 photos
Delay PIR Sensor	5 sec. - 24 hours
Sensitivity PIR sensor	1 - 9 steps
Time frames per day	2
Time lapse function	Yes
Time stamp on image	Longitude and latitude, resolution, battery status, temperature (°F/°C), moon phase, date, time
Languages	DE, GB, FR, ES, IT, CZ, DK, FI, HU, NL, SE
Memory card	SD/SDHC 8GB up to max. 32GB; SDXC 64GB up to max. 128GB see instruction manual (memory card not included)
SIM card format	Standard SIM (Nano-SIM+Micro-SIM+Mini-SIM with adapter, SIM card not included)
Mobile radio module	LTE Cat1; EU; 4G/3G/2G
Frequency band	LTE-FDD: B1/B3/B7/B8/B20/B28, WCDMA: B1/B8, GSM/EDGE: B3/B8
GPS	Yes
Power supply	12x Mignon AA LR6 1.5V alkaline batteries or equivalent NiMH or Lithium batteries (not included)
Operating voltage	DC 12V / 2A
Power consumption approx.	while operation Ø 107mA-300mA by day, 115mA-777mA by night / standby 0.084mA
Runtime in standby mode approx.	8 month with 12x AA batteries
Socket for external battery	Yes
USB port	USB-C
Thread mount 1/4"	Yes
Ingress protection code	IP66
Operating temperature approx.	-20°C to +55°C
Storage temperature approx.	-25°C to +60°C
Relative humidity approx.	5% - 90%
Colour	camouflage/green
Dimensions approx.	11,5 x 14,5 x 7,5 cm, height with antenna: 37 cm
Weight without batteries approx.	394 g

DÖRR GmbH reserves the right to make technical changes without notice.

14 | DISPOSAL, CE MARKING, SIMPLIFIED EU DECLARATION OF CONFORMITY

14.1 DISPOSAL OF BATTERY/ACCUMULATOR

Batteries and rechargeable batteries are marked with the symbol of a crossed-out waste bin. This symbol indicates that empty batteries or rechargeable batteries that can no longer be recharged must not be disposed of in household waste. Old batteries may contain harmful substances that can cause damage to health and the environment. As the end user, you are legally obliged to return used batteries (under German battery law, Section 11 Act Revising the Law of Waste-Related Product Responsibility for Batteries and Accumulators). You can return batteries free of charge after use at the point of sale or in your immediate vicinity (e.g. at municipal collection points or in shops). You can also return batteries to the seller by post.

14.2 WEEE INFORMATION

The WEEE (Waste Electrical and Electronic Equipment) Directive, which came into force as European law on 13 February 2003, led to comprehensive changes in the disposal of discarded electrical equipment. The primary purpose of this directive is to prevent e-waste while promoting reuse, recycling and other forms of reprocessing in order to reduce waste. The WEEE logo (dustbin) shown on the product and on the packaging indicates that the product must not be disposed of in normal household waste. You are responsible for delivering all discarded electrical and electronic equipment to appropriate collection points. Sorting waste for separate collection and sensible recycling of packaging waste helps to use natural resources more sparingly. Furthermore, e-waste recycling is a contribution to preserving our environment and thus also people's health. Further information on the disposal of electrical and electronic equipment, recycling and collection points can be obtained from local authorities, waste disposal companies, specialist retailers and the manufacturer of the device.

14.3 DISPOSAL OF THE PACKAGING

Dispose of the packaging by type. Give cardboard to the waste paper, foils to the collection of recyclables.

14.4 CONFORMITY WITH ROHS

This product complies with the European RoHS Directive on the restriction of the use of certain hazardous substances in electrical and electronic equipment and variations thereof.

CE 14.5 CE MARK

The imprinted CE mark complies with the applicable EU standards and indicates that the device meets the requirements of all EU directives applicable to this product.

SIMPLIFIED EU DECLARATION OF CONFORMITY

Hereby, DÖRR GmbH declares that the radio equipment type [204448] is in compliance with Directive 2014/53/EU. The full text of the EU declaration of conformity is available at the following internet address: <https://www.doerr-outdoor.de/204448>

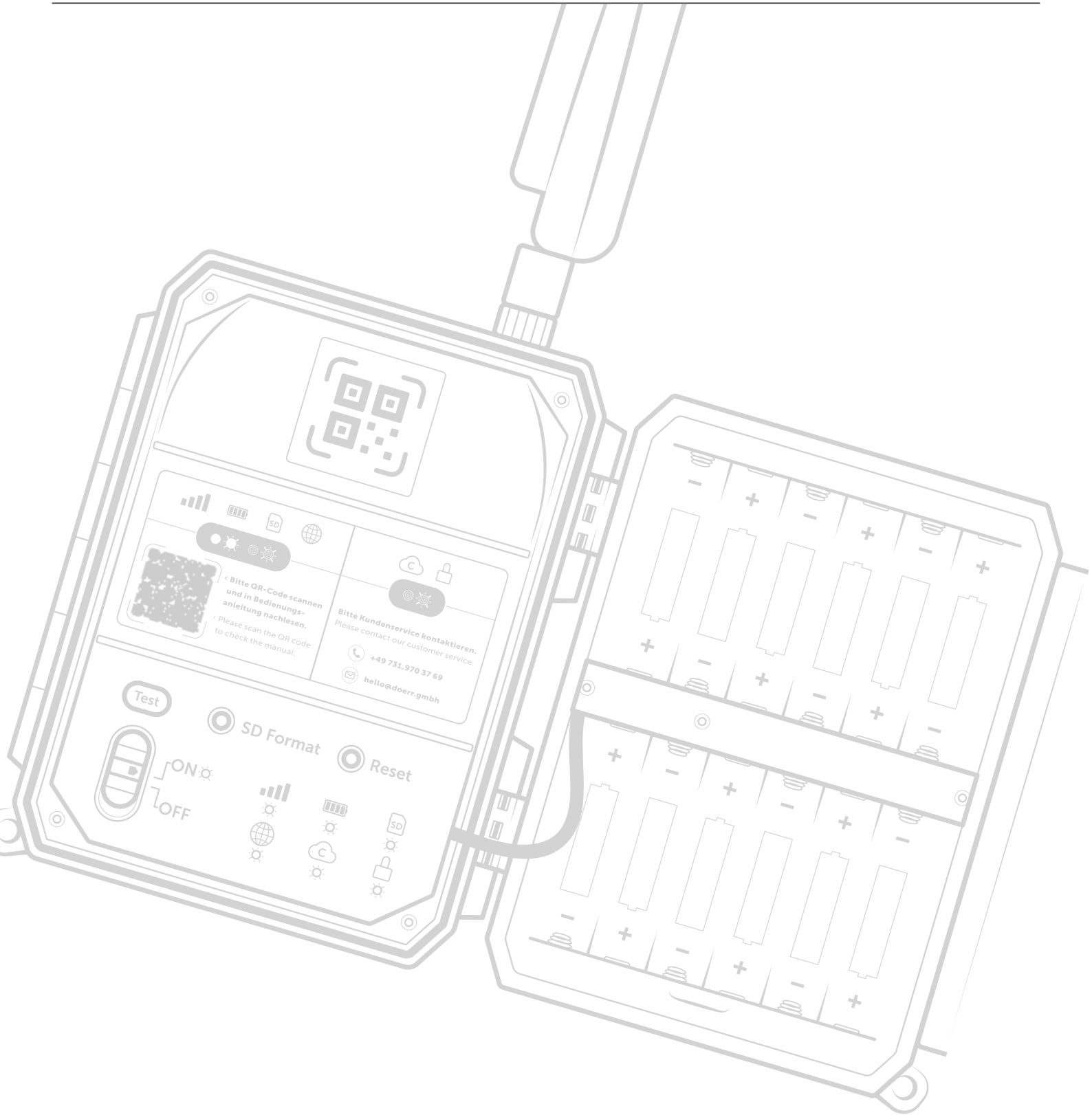

DÖRR GmbH

Messerschmittstr. 1

D-89231 Neu-Ulm

Fon: +49 731 970 37 69

hello@doerr.gmbh

<https://doerr-outdoor.de>

DÖRR Überwachungskamera

SnapShot Cloud Pro 4G

Artikel Nr. 204448

Made in China